

polaris
ТЕХНИКА УЮТНОЙ ЖИЗНИ

Руководство по эксплуатации / Гарантия
Інструкція з експлуатації / Гарантія
ПАЙДАЛАНУ ЖӨНІНДЕГІ НҰСҚАУ/КЕПІЛДІК
Manual instruction / Guarantee



PCM 1914C 3in1
Кофеварка электрическая
Кавоварка електрична
ЭЛЕКТР КОФЕҚАЙНАТҚЫШЫ
Coffee maker

**Кофеварка электрическая
POLARIS
Модель PCM 1914C 3 in 1
Инструкция по эксплуатации**

Благодарим Вас за выбор продукции, выпускаемой под торговой маркой POLARIS. Наши изделия разработаны в соответствии с высокими требованиями качества, функциональности и дизайна. Мы уверены, что Вы будете довольны приобретением нового изделия от нашей фирмы.

Перед началом эксплуатации прибора внимательно прочитайте данную инструкцию, в которой содержится важная информация, касающаяся Вашей безопасности, а также рекомендации по правильному использованию прибора и уходу за ним.

Сохраните инструкцию вместе с гарантийным талоном, кассовым чеком, по возможности, картонной коробкой и упаковочным материалом.

Оглавление

1. Сфера использования	3
2. Описание прибора	3
3. Подготовка к работе	4
4. Порядок работы	4
4.1. Использование сменных держателей.....	5
5. Чистка и уход.....	9
5.1. Ежемесячное обслуживание.....	10
5.2. Удаление накипи.....	11
6. Поиск и устранение неисправностей.....	12
7. Меры предосторожности при использовании данного прибора.....	14
8. Общие указания по безопасности при работе с электроприборами.....	14
9. Комплектация.....	15
10. Технические характеристики.....	15
11. Информация о сертификации.....	16
12. Гарантийное обязательство.....	17

1. СФЕРА ИСПОЛЬЗОВАНИЯ

- Прибор предназначен для бытового применения при температуре и влажности бытового помещения в соответствии с данной Инструкцией:
 - в местах общественного питания магазинов, офисов и других рабочих местах;
 - в фермерских хозяйствах;
 - в гостиницах и других местах, предназначенных для проживания;
 - в местах, предназначенных для ночлега и завтрака.
- Прибор не предназначен для промышленного и коммерческого использования, а также для обработки непищевых продуктов.
- Производитель не несет ответственности за ущерб, возникший в результате неправильного или непредусмотренного настоящей инструкцией использования.

2. ОПИСАНИЕ ПРИБОРА

Кофеварка РСМ 1914С 3 in 1 предназначена для приготовления кофе из капсул 2 типов (капсулы продаются отдельно), а также молотого кофе.

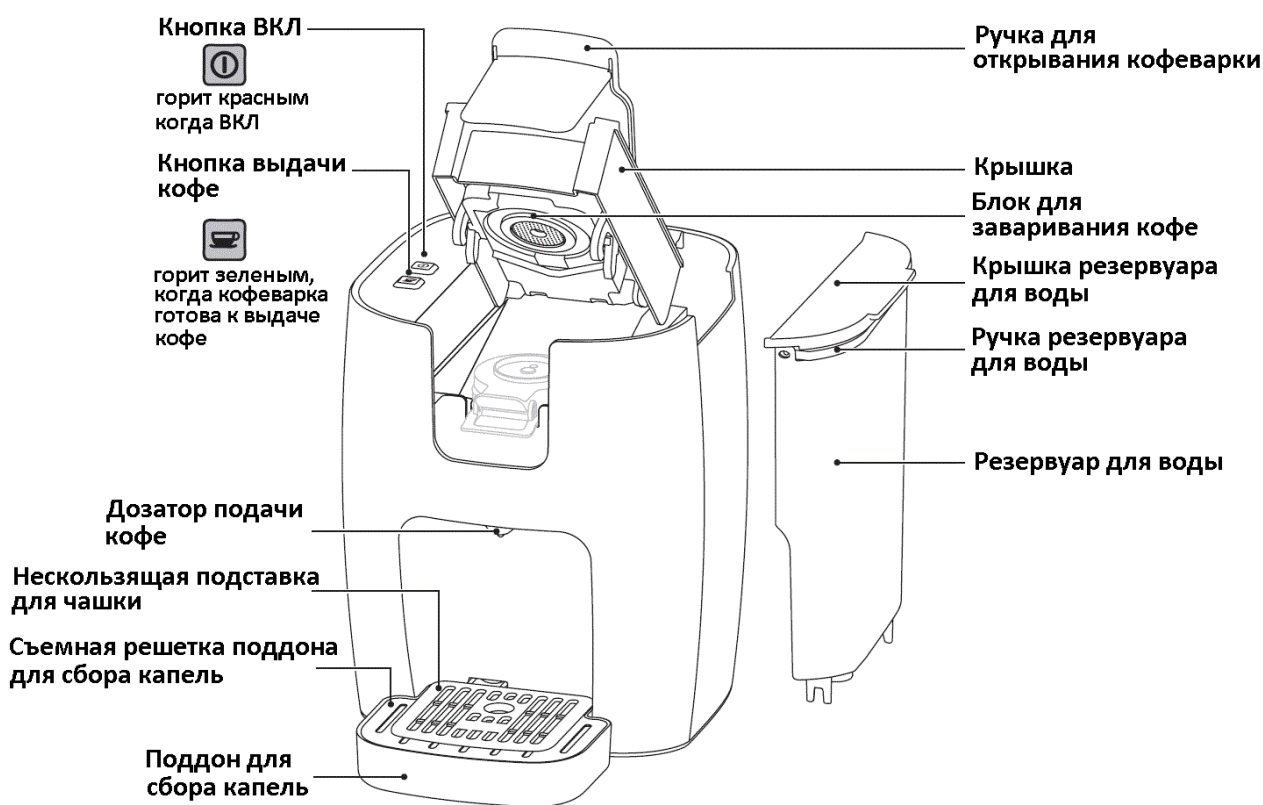



3. ПОДГОТОВКА К РАБОТЕ

- Извлеките прибор из упаковки.
- Удалите с кофеварки упаковочный материал.
- Протрите корпус прибора слегка влажной тканью.
- Промойте водой держатели, фильтр для молотого кофе и резервуар для воды, тщательно высушите.

4. ПОРЯДОК РАБОТЫ

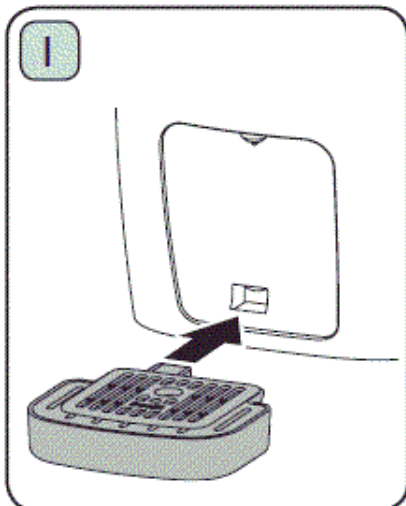

Установите съемную решетку и нескользящую подставку для чашек на поддон для сбора капель. Установите поддон для сбора капель как показано на рисунке. Поставьте чашку на подставку.

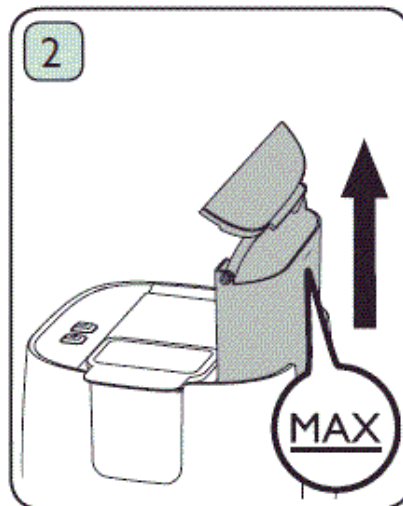

Извлеките резервуар для воды из кофеварки за ручку как показано на рисунке. Откройте крышку и наполните резервуар водой. Количество воды не должно превышать отметку **MAX**.

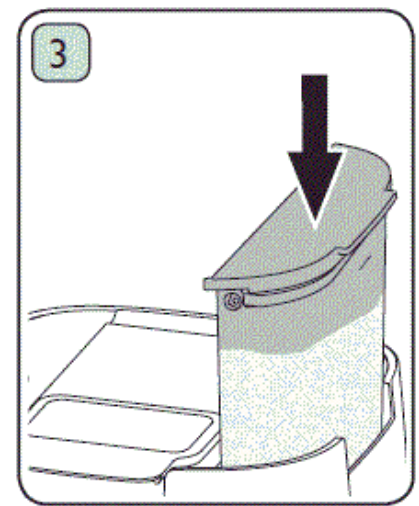

Закройте крышку. Установите резервуар для воды на место. **Не заполняйте резервуар водой, когда он находится в кофеварке.**

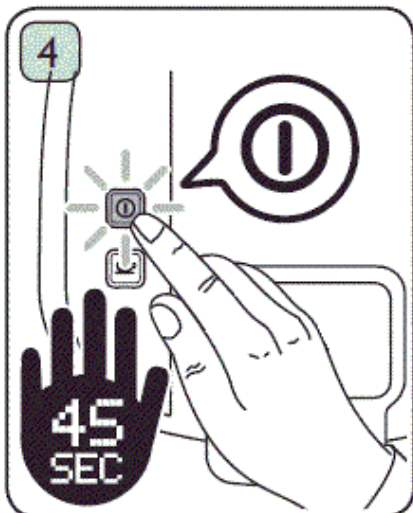

Подключите прибор к сети. Нажмите кнопку «ВКЛ». Световой индикатор загорится красным. Примерно через 45 секунд кнопка выдачи кофе загорится зеленым, что указывает на готовность кофеварки к работе.

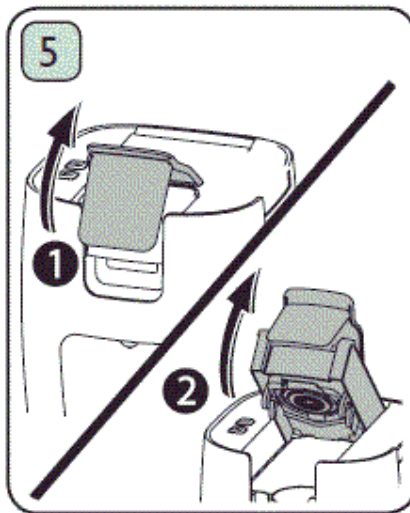

Откройте крышку, как показано на рисунке.

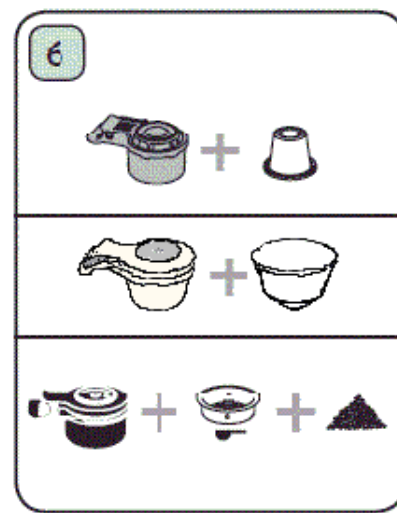

Выберите подходящий держатель: для капсул типа 1 или 2, или молотого кофе.

4.1. Использование сменных держателей

Приготовление кофе из капсул типа 1

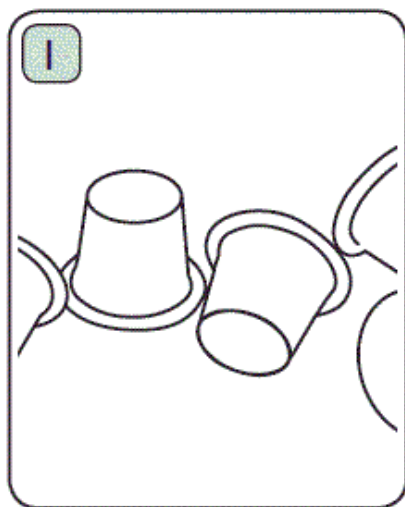

Приобретите капсулы типа 1 (D≈37мм, H≈28 мм).

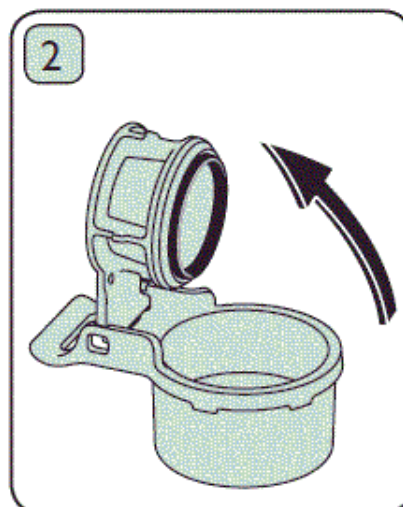

Откройте держатель для капсул.

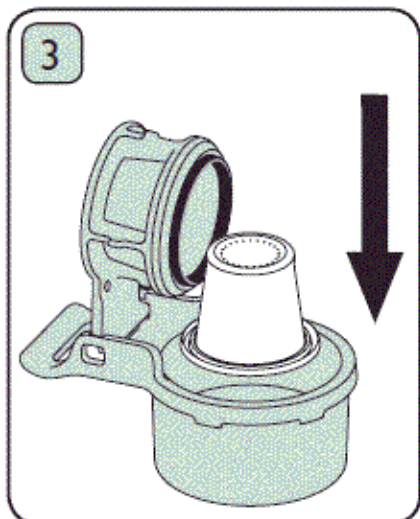

Установите капсулу в держатель, как показано на рисунке.

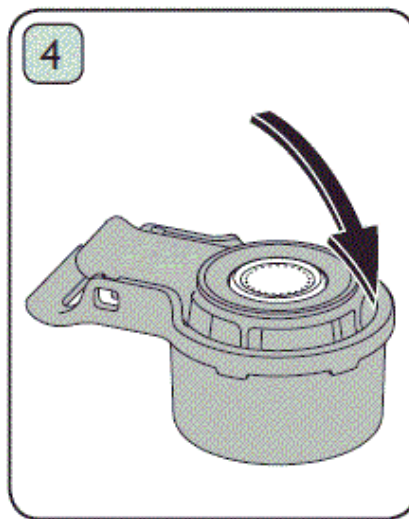

Закройте держатель.

Приготовление кофе из капсул типа 2

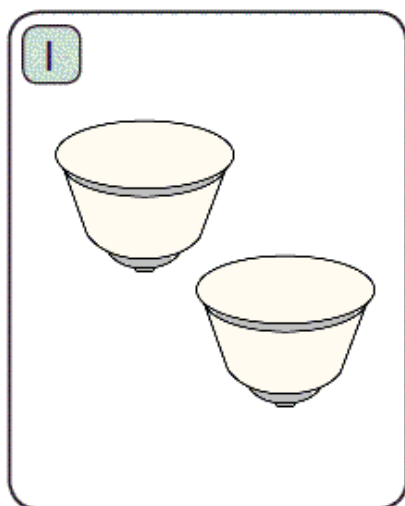

Приобретите капсулы типа 2 (D≈54мм, H≈34 мм).

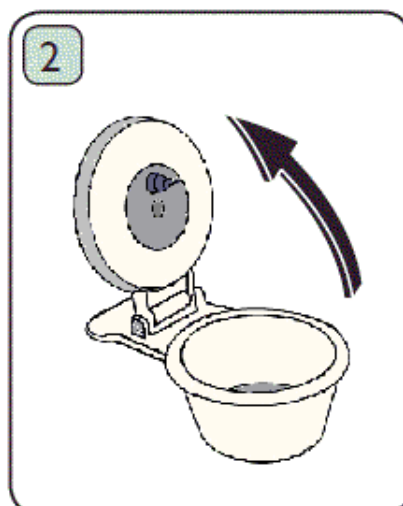

Откройте держатель для капсул.

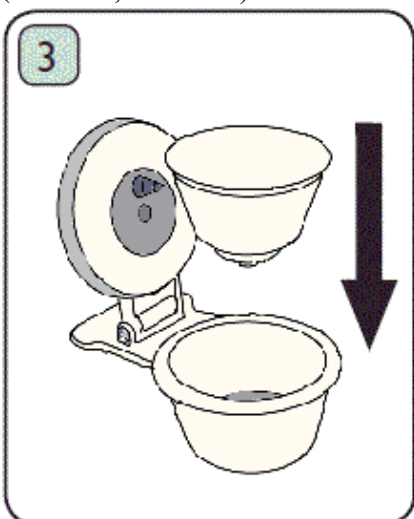

Установите капсулу в держатель, как показано на рисунке.

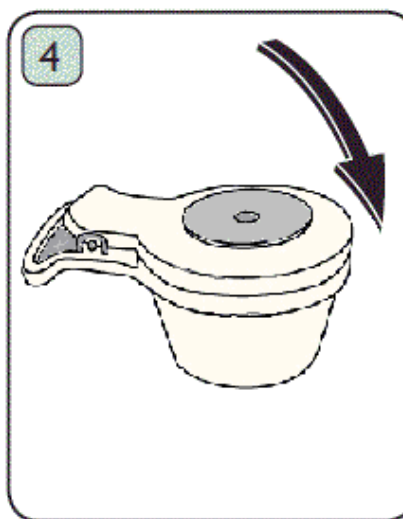

Закройте держатель.

Приготовление кофе из молотых кофейных зерен

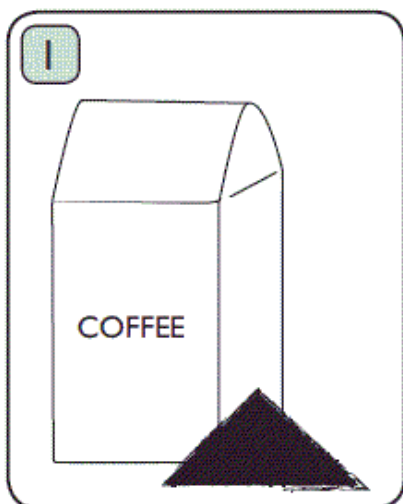

Используйте молотый кофе для приготовления эспрессо.

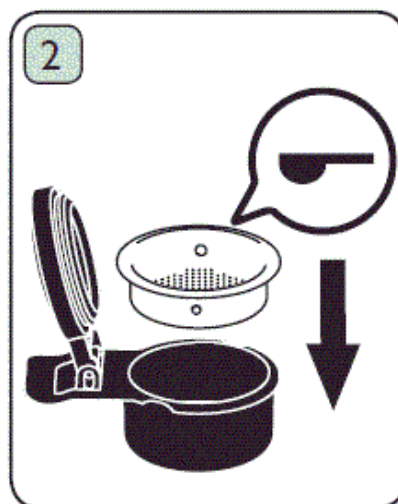

Установите в держатель фильтр для молотого кофе

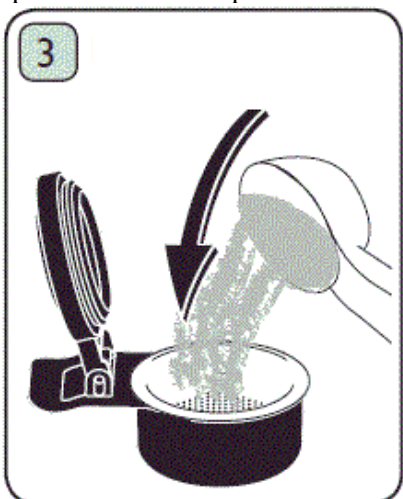

Наполните фильтр молотым кофе с помощью мерной ложки, входящей в комплект.

Внимание! Не насыпайте кофе непосредственно в держатель.



Закройте крышку держателя.

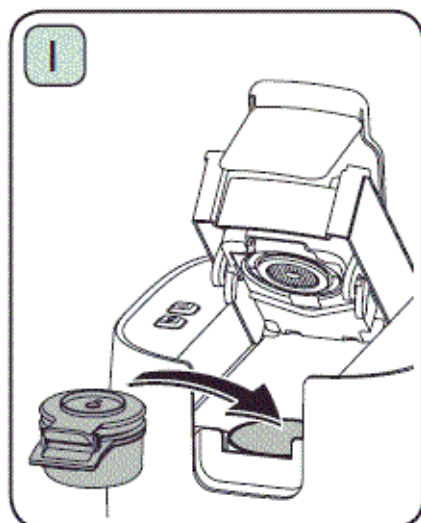

Установите держатель в кофеварку.

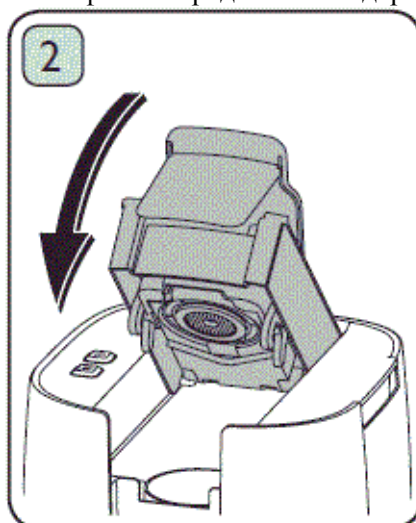

Закройте крышку. Убедитесь, что крышка закрыта правильно.

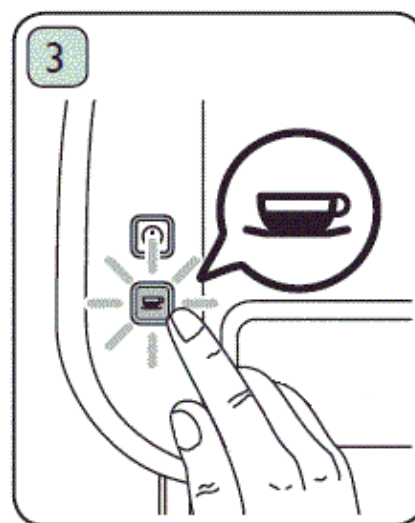

Нажмите кнопку для начала выдачи кофе.

Внимание! При закрывании крышки не прикладывайте чрезмерных усилий.

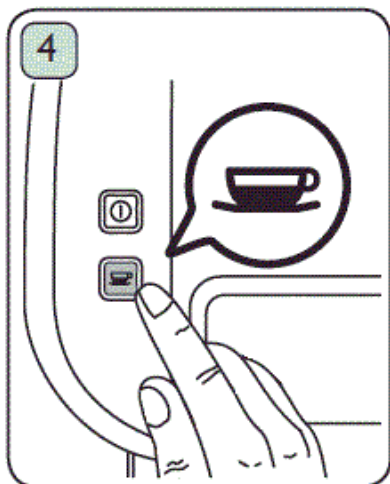

Когда световой индикатор кнопки выдачи кофе погаснет, нажмите ее снова, чтобы остановить выдачу кофе.



Внимание!

Благодаря запатентованной системе защиты Вы можете быстро приступить к приготовлению следующей порции кофе, не опасаясь получить ожог брызгами горячей воды при открывании кофеварки.

По окончании приготовления напитка происходит быстрое выравнивание давления внутри кофеварки, которое может сопровождаться сбросом небольшого количества воды в поддон для сбора капель. Этот процесс занимает 1-3 секунды, после этого можно открывать кофеварку.



Извлеките держатель, держа его за ручку, и очистите от остатков молотого кофе или использованной капсулы.

Не оставляйте молотый кофе или капсулу в держателе после приготовления во избежание засорения фильтра и держателя.

После приготовления кофе на крышке держателя остается немного воды, слейте ее в поддон.

По окончании работы выключите прибор и отключите его от сети.

Выполните рекомендации раздела 5. «Чистка и уход».

Рекомендация

Для получения лучшего вкуса кофе можно прогреть кофеварку перед приготовлением кофе.

Для этого установите в кофеварку любой пустой держатель. Нажмите кнопку выдачи кофе на 2-3 секунды, когда она загорится зеленым, и слейте небольшое количество воды в поддон для сбора капель или чашку. Благодаря этому, кофеварка и держатель прогреются изнутри, что сделает напиток более горячим и улучшат его вкусовые качества.

При приготовлении нескольких чашек кофе подряд после первой чашки в данной процедуре нет необходимости. Также в этом нет необходимости, если кофеварка была долгое время включена.





Для получения **более мягкого вкуса и большего количества напитка** выполните следующие действия.

Следуя указаниям раздела 4 «Порядок работы», приготовьте стандартную порцию эспрессо.

После заваривания кофе, дождитесь пока световой индикатор кнопки выдачи кофе загорится зеленым вновь.

Нажмите кнопку выдачи кофе еще раз, пропуская таким образом воду через ту же капсулу или молотый кофе.

*Кофеварка РСМ 1914С 3 in 1 разработана для приготовления напитка с оптимальными вкусовыми качествами при стандартной порции эспрессо 35-50 мл. Для приготовления **большого количества напитка** используйте вторую капсулу или порцию молотого кофе.*

5. ЧИСТКА И УХОД

Перед тем как приступить к чистке прибора, убедитесь, что он выключен, отключен от сети и полностью остыл.

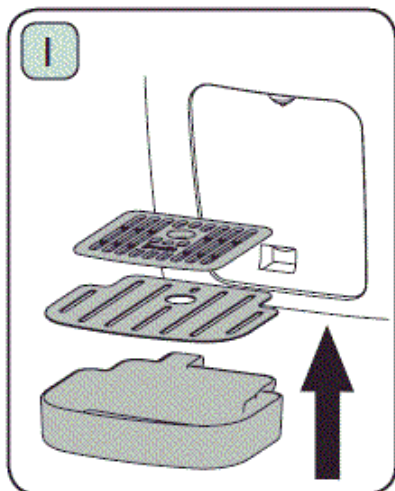

Сливайте из поддона для сбора капель воду после каждого использования.

Мойте поддон для сбора капель, крышку поддона и нескользящую подставку для чашек после каждого использования

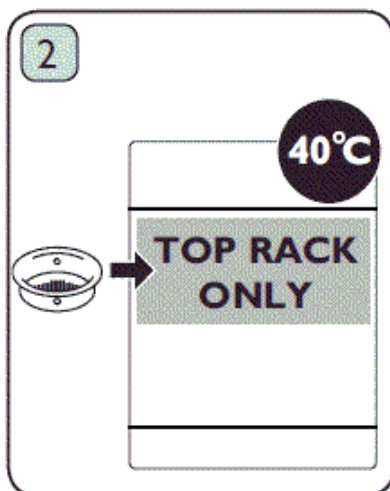

Фильтр, поддон для сбора капель, крышку поддона и нескользящую подставку для чашек можно мыть в посудомоечной машине на верхней полке при температуре не выше 40°C.

НЕ сушить в посудомоечной машине!

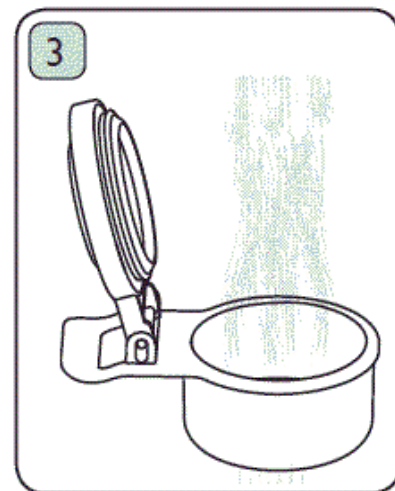

Откройте кофеварку и извлеките держатель. Будьте осторожны, после приготовления кофе на крышке держателя остается немного воды.

Вымойте держатель под струей воды.

Запрещается мыть держатели в посудомоечной машине

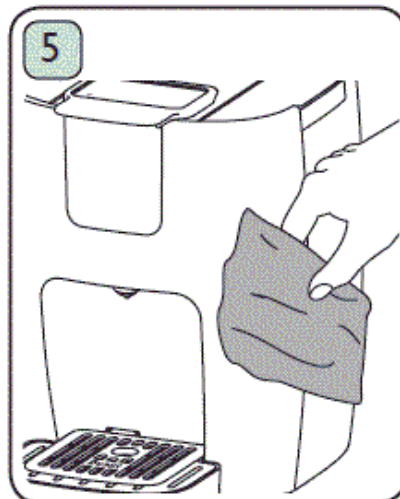
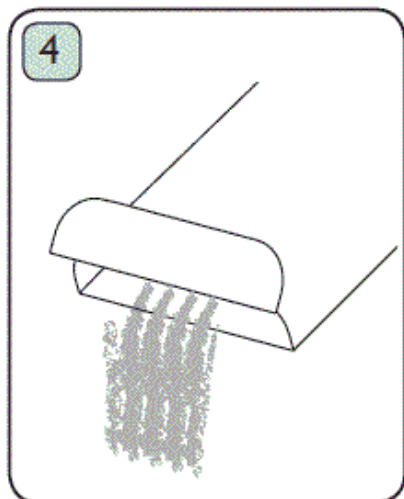

Слейте остатки воды из резервуара. Не оставляйте воду в резервуаре. Каждый раз наполняйте резервуар чистой холодной водой.

Корпус кофеварки протрите слегка влажной тканью.

Не используйте для чистки прибора агрессивные, абразивные чистящие средства, а также органические растворители.

Не погружайте прибор в воду и другие жидкости.

Для того чтобы облегчить чистку прибора используйте кофе в капсулах.

5.1. Ежемесячное обслуживание

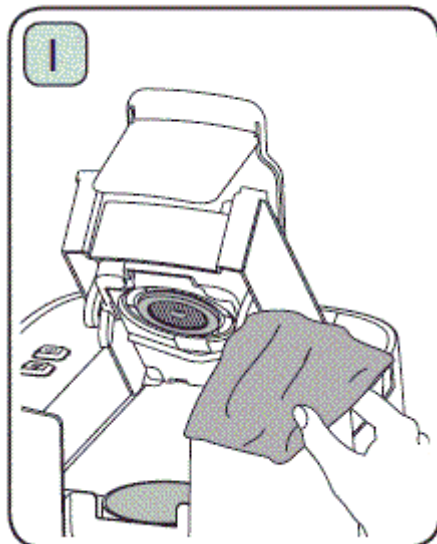

Протрите внутреннюю поверхность блока для заваривания кофе, убедитесь в отсутствии остатков молотого кофе.

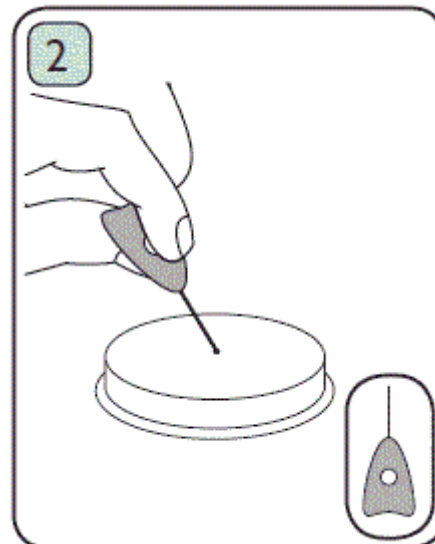

При продолжительном использовании фильтр засоряется, для чистки можно использовать любую достаточно тонкую иглу

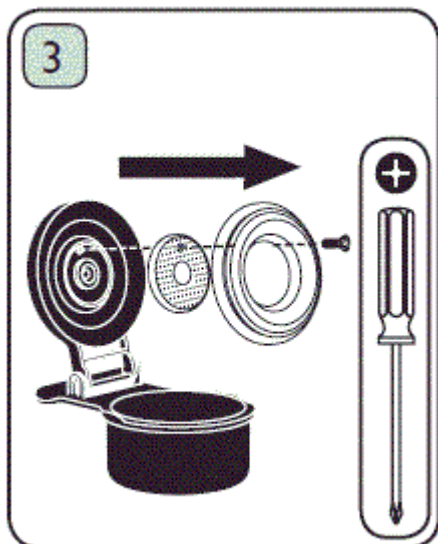

Используя крестовую отвертку, извлеките фильтр из держателя. Очистите фильтр от остатков молотого кофе с помощью иголки

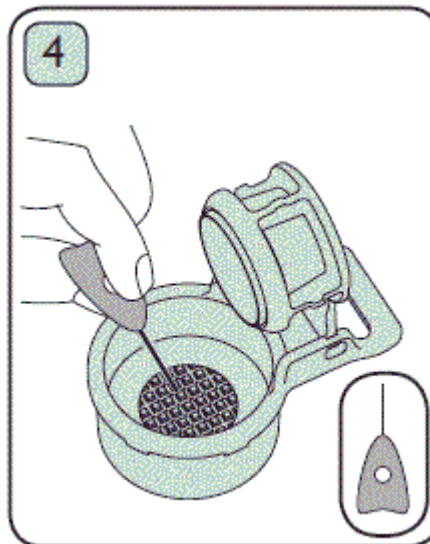

Держатель также можно очистить от остатков кофе с помощью иголки

5.2. Удаление накипи

В регионах с жесткой водой рекомендуется проводить чистку от накипи не реже одного раза в месяц.



Используйте средство для удаления накипи, подходящее для кофеварок

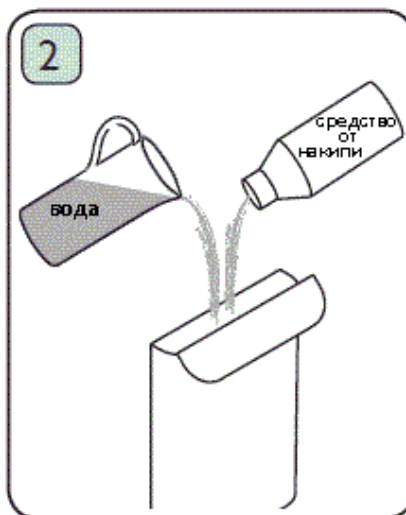

Руководствуйтесь инструкциями к средству для удаления накипи. НЕ используйте средства для удаления накипи без воды.

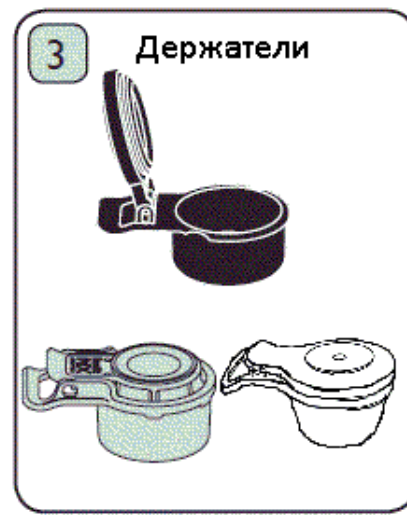

Установите в кофеварку один из держателей

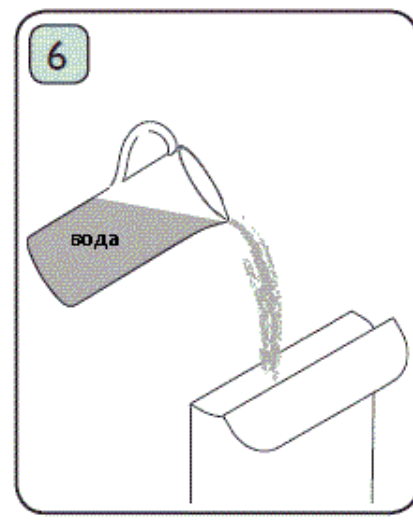
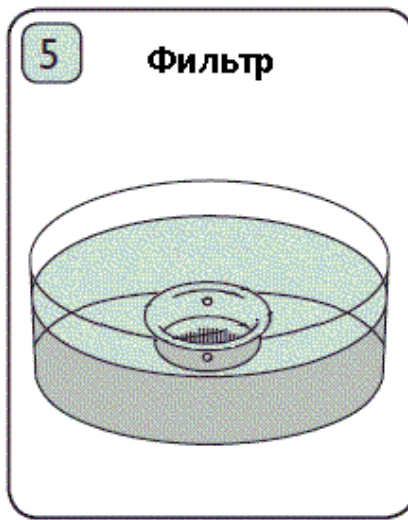
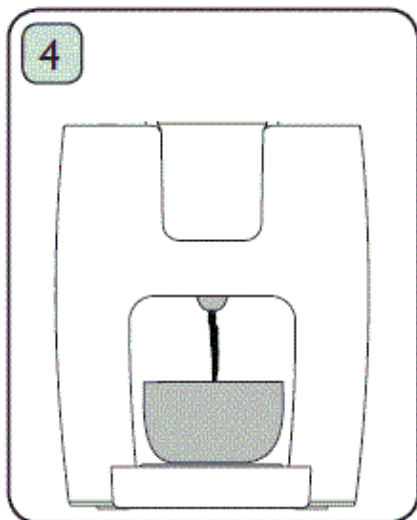

Поставьте на нескользящую подставку емкость. Нажмите кнопку выдачи кофе. Слейте всю воду из резервуара.

Фильтр замочите в растворе средства для удаления накипи.

Залейте в резервуар воду. Слейте ее, нажав кнопку выдачи кофе, чтобы удалить остатки средства для удаления накипи.

6. ПОИСК И УСТРАНЕНИЕ НЕИСПРАВНОСТЕЙ

Проблема	Возможная причина	Решение
Кофеварка сильно шумит во время работы	Резервуар для воды установлен неправильно	Отключите прибор от сети, извлеките резервуар для воды и установите его правильно.
	В резервуаре закончилась вода	Отключите прибор от сети, извлеките резервуар и наполните его водой
Кофеварка отключилась во время работы	В резервуаре закончилась вода	Отключите прибор от сети, извлеките резервуар и наполните его водой
Кофеварка не работает	Перегорел предохранитель	Обратитесь в авторизованный сервисный центр
	Не установлен держатель	В целях обеспечения Вашей безопасности кофеварка не работает без держателя или с открытой крышкой. Установите держатель. Плотно закройте крышку.
	Плохо закрыта крышка кофеварки	
Кофе недостаточно горячий	Кофеварка не прогрелась изнутри	Установив в кофеварку пустой держатель, нажмите кнопку выдачи кофе и слейте таким образом немного воды. Это позволит прогреть кофеварку и держатель изнутри.
	Чашка или кружка не подогрета	Подогрейте чашку или кружку
На кофе нет пенки	Фильтр засорился, т.к. помол кофе слишком мелкий	Мелите кофе до достижения необходимого уровня помола
	Помол кофе слишком крупный	
	Истек срок годности капсулы	Обращайте внимание на срок годности капсул. Не используйте капсулы с истекшим сроком годности.

		Истек срок годности молотого кофе		Обращайте внимание на срок годности молотого кофе. Не используйте молотый кофе с истекшим сроком годности. Рекомендуется молотый кофе непосредственно перед варкой и в нужном количестве. Свежемолотый кофе пригоден для хранения в течение 3 дней.
Кофе недостаточно крепкий, в поддоне для сбора капель слишком много воды		Повреждено уплотнительное кольцо в блоке для заваривания кофе		Обратитесь в авторизованный сервисный центр
Кофе недостаточно крепкий, количество воды в поддоне для сбора капель нормальное		Повреждено уплотнительное кольцо в держателе		Обратитесь в авторизованный сервисный центр
Капсула не проткнулась, в поддоне для сбора капель слишком много воды		Повреждено уплотнительное кольцо в блоке для заваривания кофе		Обратитесь в авторизованный сервисный центр
Капсула не проткнулась, количество воды в поддоне для сбора капель нормальное		Повреждено уплотнительное кольцо в держателе		Обратитесь в авторизованный сервисный центр
Не получается извлечь фильтр из держателя		Металлические фильтры расширяются при действии высоких температур		Для того, чтобы извлечь фильтр из держателя, аккуратно подденьте его кончиком ножа
Не закрывается крышка		Держатель установлен неправильно		Убедитесь, что держатель установлен правильно
		Вы неправильно закрываете крышку		Сначала закройте крышку, а потом опустите ручку.
При использовании держателя для капсул, кофе не наливается в чашку	Попробуйте нажать кнопку выдачи кофе, не устанавливая при этом в держатель капсулу или фильтр с молотым кофе	Вода не поступает в чашку	Неправильно установлен резервуар для воды	Установите резервуар для воды правильно
			На блоке для заваривания кофе или держателе образовалась накипь	Проведите очистку от накипи (см. раздел 5. «Чистка и уход»)
При использовании держателя для молотого кофе не наливается в чашку		Вода поступает в чашку нормально	Кофе в капсулах несвежий	Используйте только качественные капсулы. Обращайте внимание на срок годности капсул.
			Неправильно установлен резервуар для воды	Установите резервуар для воды правильно
		На держателе и фильтре образовалась накипь	Проведите очистку от накипи (см. раздел 5. «Чистка и уход»)	
		Вода поступает в чашку нормально	Кофе несвежий или низкого качества	Используйте только качественный кофе. Обращайте внимание на срок годности молотого кофе. Свежемолотый кофе пригоден для хранения в течение 3 дней.



Во избежание риска пожара, поражения электрическим током или получения травмы при использовании вашего прибора, а также его поломки, строго соблюдайте основные меры предосторожности при использовании данного прибора, а также общие указания по безопасности при работе с электроприборами.

7. МЕРЫ ПРЕДОСТОРОЖНОСТИ ПРИ ИСПОЛЬЗОВАНИИ ДАННОГО ПРИБОРА

- Подключайте прибор только к заземленной розетке.
- Для заполнения используйте только холодную воду. Никогда не заполняйте резервуар для воды другими жидкостями, не насыпайте в резервуар кофе.
- Не используйте кофеварку для приготовления напитков из чая или цикория.
- Не заполняйте резервуар для воды выше отметки MAX.
- Всегда отключайте прибор от сети перед тем, как заполнять резервуар водой.
- Никогда не включайте прибор без воды.
- Не открывайте крышку резервуара для воды и не касайтесь горячей поверхности во время работы прибора. Это может привести к ожогам.
- Никогда не оставляйте кофеварку без присмотра во время работы.
- Ставьте прибор на ровную устойчивую поверхность как можно дальше от края стола/рабочей поверхности.
- Не ставьте работающий прибор на деревянную или мраморную поверхность, это может привести к ее повреждению и появлению пятен.
- Не включайте кофеварку в сеть при наличии протечки воды.

8. ОБЩИЕ УКАЗАНИЯ ПО БЕЗОПАСНОСТИ ПРИ РАБОТЕ С ЭЛЕКТРОПРИБОРАМИ

- Прибор предназначен исключительно для использования в быту. Продолжительное использование прибора в коммерческих целях может привести к его перегрузке, в результате чего он может быть поврежден или может нанести вред здоровью людей.
- Прибор должен быть использован только по назначению в соответствии с инструкцией.
- Каждый раз перед включением прибора осмотрите его. При наличии повреждений прибора или сетевого шнура ни в коем случае не включайте прибор в розетку.
- Не используйте прибор, если он упал на пол.
- Не используйте прибор, если вы не уверены в его работоспособности.
- Данный прибор не предназначен для использования людьми (включая детей), у которых есть физические, нервные или психические отклонения, или недостаток опыта и знаний, за исключением случаев, когда за такими лицами осуществляется надзор или проводится их инструктирование относительно использования данного прибора лицом, отвечающим за их безопасность. Необходимо осуществлять надзор за детьми с целью недопущения их игр с прибором.
- Не оставляйте прибор без присмотра. Храните прибор в недоступном для детей месте.

Внимание!

Не используйте прибор вблизи ванны, раковины или других емкостей, заполненных водой. В случае падения прибора в воду, немедленно отключите его от сети. При этом ни в коем случае не опускайте руки в воду. Перед повторным использованием прибор должен быть проверен квалифицированным специалистом.

- Не используйте прибор вне помещений. Предохраняйте прибор от жары, прямых солнечных лучей, ударов об острые углы, влажности (ни в коем случае не погружайте прибор в воду или иную жидкость). Не прикасайтесь к прибору влажными руками. При намокании прибора сразу отключите его от сети.
- Включайте прибор только в источник переменного тока (~). Перед включением убедитесь, что параметры сети соответствуют тем, что заданы в описании прибора.
- **Любое ошибочное включение лишает Вас права на гарантийное обслуживание.**

- По окончании эксплуатации, при установке или снятии принадлежностей, чистке или поломке прибора всегда отключайте его от сети.
- Перед включением прибора в сеть убедитесь, что переключатель режима скоростей находится в положении «0».
- Не допускайте перегрузки сети, которая может привести к несчастным случаям и повреждению прибора. Для этого не включайте в ту же электрическую розетку другие приборы с использованием переходников. Перед тем, как использовать удлинитель, убедитесь, что он не поврежден.
- Нельзя переносить прибор, держа его за сетевой провод. Запрещается также отключать прибор от сети, держа его за сетевой провод. При отключении прибора от сети, держитесь за штепсельную вилку.
- Не прикасайтесь к металлическим частям вилки сетевого провода при включении или отключении прибора от сети во избежание удара электрическим током.
- После использования никогда не обматывайте провод электропитания вокруг прибора, так как со временем это может привести к излому провода. Всегда гладко расправляйте провод на время хранения.
- Замену шнура могут осуществлять только квалифицированные специалисты - сотрудники сервисного центра. Неквалифицированный ремонт представляет прямую опасность для пользователя.
- Не пытайтесь разбирать и ремонтировать прибор самостоятельно для сохранения действия гарантии на прибор и во избежание технических проблем. Ремонт должен производиться только квалифицированными специалистами сервисного центра.
- Для ремонта прибора могут быть использованы только оригинальные запасные части.



Внимание! После окончания срока службы не выбрасывайте прибор вместе с бытовыми отходами. Передайте его в специализированный пункт для дальнейшей утилизации. Этим Вы поможете защитить окружающую среду.

9. КОМПЛЕКТАЦИЯ

Прибор 1 шт.

Держатель для капсул типа 1 – 1 шт.

Держатель для капсул типа 2 – 1 шт.

Держатель для молотого кофе 1 шт.

Фильтр для молотого кофе 1 шт.

Мерная ложка 1 шт.

Инструкция по эксплуатации 1 шт.

Гарантийный талон 1 шт.

Список авторизованных сервисных центров 1 шт.

10. ТЕХНИЧЕСКИЕ ХАРАКТЕРИСТИКИ

PCM 1914C 3 in 1 – кофеварка электрическая бытовая торговой марки POLARIS

Напряжение: 220 В

Частота: ~50 Гц

Мощность: 1200 Вт

Класс защиты: I

Объем резервуара для воды: 0,6 л

Примечание: Вследствие постоянного процесса внесения изменений и улучшений, между инструкцией и изделием могут наблюдаться некоторые различия. Производитель надеется, что пользователь обратит на это внимание.

11. ИНФОРМАЦИЯ О СЕРТИФИКАЦИИ

Прибор сертифицирован на соответствие нормативным документам РФ.

Сертификат соответствия № TC RU C-US.A116.B.02225 серия RU № 0227945.

Срок действия с 18.11.2014 по 17.11.2019.

Выдан: ОРГАН ПО СЕРТИФИКАЦИИ продукции Общества с ограниченной ответственностью "Гарант Плюс" Адрес: 121170, г. Москва, Кутузовский пр-т, д. 36, стр. 3.



Расчетный срок службы изделия: 3 года

Гарантийный срок: 1 год со дня покупки

Дата изготовления указана на изделии.

Производитель:

TEXTON CORPORATION LLC - ООО "ТЕКСТОН КОРПОРЕЙШН"

1313 N. Market Street, Suite 5100, Wilmington, State of Delaware 19801, United States of America

1313 Н. Маркет Стрит, Помещение 5100, Уилмингтон, Штат Делавэр 19801, Соединенные Штаты Америки

Уполномоченный представитель на территории РФ:

ООО «Голдтехсервис»

119331 г. Москва, ул. Кравченко, д. 10

Телефон единой справочной службы: 8-800-700-11-78

12. ГАРАНТИЙНОЕ ОБЯЗАТЕЛЬСТВО

Изделие: Кофеварка электрическая бытовая

Модель: РСМ 1914С 3 in 1

Настоящая гарантия предоставляется изготовителем в дополнение к правам потребителя, установленным действующим законодательством Российской Федерации, и ни в коей мере не ограничивает их.

Настоящая гарантия действует в течение 12 месяцев с даты приобретения изделия и подразумевает гарантийное обслуживание изделия в случае обнаружения дефектов, связанных с материалами и работой. В этом случае потребитель имеет право, среди прочего, на бесплатный ремонт изделия. Настоящая гарантия действительна при соблюдении следующих условий:

1. Гарантийное обязательство распространяется на все модели, выпускаемые компанией «TEXTON CORPORATION LLC» в странах, где предоставляется гарантийное обслуживание (независимо от места покупки).
2. Изделие приобретается исключительно для личных бытовых нужд. Изделие должно использоваться в строгом соответствии с инструкцией по эксплуатации с соблюдением правил и требований по безопасности.
3. Обязанности изготовителя по настоящей гарантии исполняются продавцами – уполномоченными дилерами изготовителя и официальными обслуживающими (сервис) центрами. Настоящая гарантия не распространяется на изделия, приобретенные у не уполномоченных изготовителем продавцов, которые самостоятельно отвечают перед потребителем в соответствии с российским законодательством.
4. Настоящая гарантия не распространяется на дефекты изделия, возникшие в результате:
 - химического, механического или иного воздействия, попадания посторонних предметов, жидкостей, насекомых и продуктов их жизнедеятельности внутрь изделия;
 - неправильной эксплуатации, заключающейся в использовании изделия не по его прямому назначению, а также установки и эксплуатации изделия с нарушением правил и требований техники безопасности;
 - износа деталей отделки, ламп, батарей, защитных экранов, накопителей мусора, ремней, щеток и иных деталей с ограниченным сроком использования;
 - ремонта изделия, произведенного лицами или фирмами, не являющимися авторизованными сервисными центрами*.
5. Настоящая гарантия действительна по предъявлении вместе с оригиналом настоящего талона, оригиналом товарного чека, выданного продавцом, и изделия, в котором обнаружены дефекты.
6. Настоящая гарантия действительна только для изделий, используемых для личных бытовых нужд, и не распространяется на изделия, которые используются для коммерческих, промышленных или профессиональных целей.

По всем вопросам гарантийного обслуживания изделий POLARIS обращайтесь к Вашему местному официальному продавцу POLARIS.

*Адреса авторизованных обслуживающих центров на сайте Компании: www.polar.ru.

**Кавоварка електрична
POLARIS
Модель PCM 1914C 3 in 1
Інструкція з експлуатації**

Дякуємо Вам за вибір продукції, що випускається під торговельною маркою POLARIS. Наші вироби розроблено відповідно до високих вимог якості, функціональності і дизайну. Ми впевнені, що, придбавши новий виріб нашої фірми, Ви будете задоволені.

Перед початком експлуатації приладу уважно прочитайте цю інструкцію, в якій міститься важлива інформація, що стосується Вашої безпеки, а також рекомендації з правильного використання приладу і догляду за ним.

Зберігайте інструкцію разом із гарантійним талоном, касовим чеком, а також, по можливості, з картонною коробкою і пакувальним матеріалом.

Зміст

1. Сфера використання.....	19
2. Опис приладу.....	19
3. Підготовка до роботи.....	20
4. Порядок роботи.....	20
4.1. Використання змінних держаків.....	21
5. Чищення та догляд.....	25
5.1. Щомісячне обслуговування.....	26
5.2. Видалення накипу.....	27
6. Пошук та усунення несправностей.....	28
7. Заходи безпеки під час використання цього приладу.....	30
8. Загальні вказівки з безпеки під час роботи з електроприладами.....	30
9. Комплектація.....	31
10. Технічні характеристики.....	31
11. Інформація про сертифікацію.....	32
12. Гарантійне зобов'язання.....	33

1. СФЕРА ВИКОРИСТАННЯ

- Прилад призначений для побутового використання при температурі та вологості жилого приміщення відповідно до цієї Інструкції:
 - у місцях громадського харчування магазинів, офісів та інших робочих місць;
 - на фермерських господарствах;
 - мешканцями готелів й інших місць, призначених для проживання;
 - у місцях, призначених для ночівлі та сніданку.
- Прилад не призначений для промислового та комерційного використання, а також для обробки нехарчових продуктів.
- Виробник не несе відповідальності за збитки, що виникли в результаті неправильного або непередбаченого цієї інструкцією використання.

2. ОПИС ПРИЛАДУ

Кавоварка РСМ 1914С 3 in 1 призначена для приготування кави з капсул типу 1 та 2 (капсули можна придбати окремо), а також меленої кави.



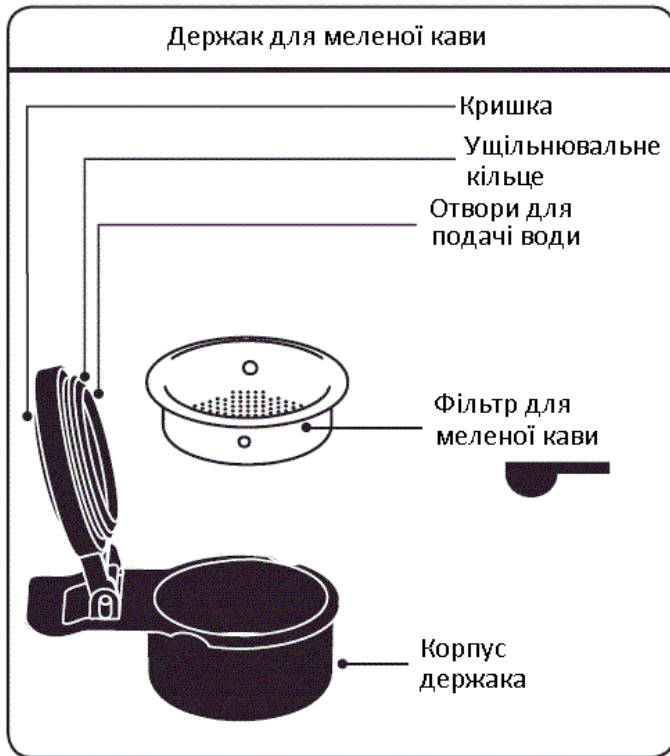

3. ПІДГОТОВКА ДО РОБОТИ

- Вийміть прилад із упаковки.
- Видаліть із кавоварки пакувальний матеріал.
- Протріть корпус приладу ледь вологою тканиною.
- Промийте водою держак, фільтр для меленої кави та резервуар для води, добре просушіть.

4. ПОРЯДОК РОБОТИ

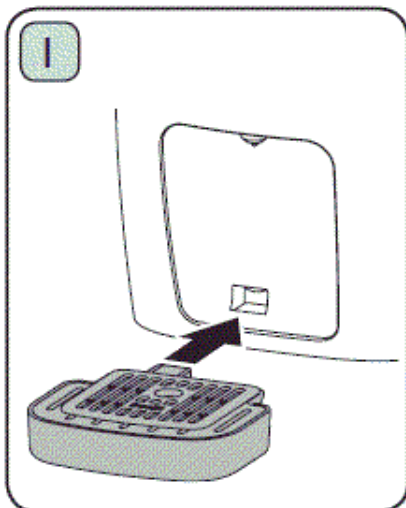

Встановіть знімну решітку та підставку, що не ковзає, для чашок на піддон для збору крапель.
Встановіть піддон для збору крапель, як показано на рисунку.
Поставте чашку на підставку.

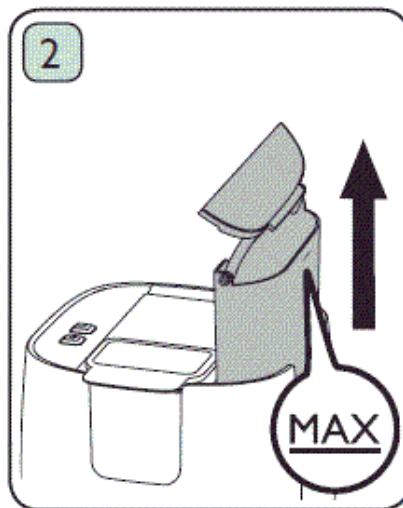

Вийміть резервуар для води з кавоварки за ручку, як показано на рисунку.
Відкрийте кришку і наповніть резервуар водою.
Рівень води не повинен перевищувати позначку **MAX**.

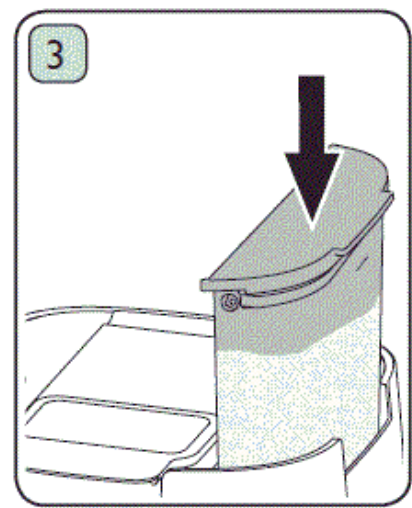

Закрийте кришку.
Встановіть резервуар для води на місце.
Не наповнюйте резервуар водою, коли він знаходиться в кавоварці.

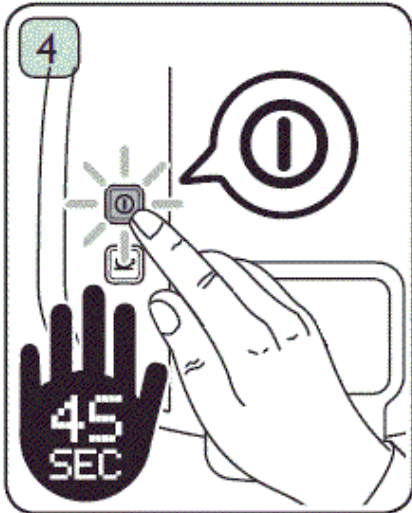

Під'єднайте прилад до мережі. Натисніть кнопку «УВІМК». Світловий індикатор загориться червоним. Приблизно через 45 секунд кнопка подачі кави загориться зеленим, що вказує на готовність кавоварки до роботи.

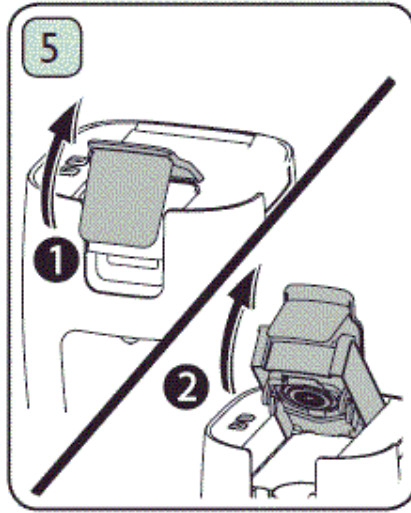

Відкрийте кришку, як показано на рисунку.



Виберіть підходящий держак для капсул типу 1, 2 або меленої кави

4.1. Використання змінних держаків

Приготування кави з капсул типу 1

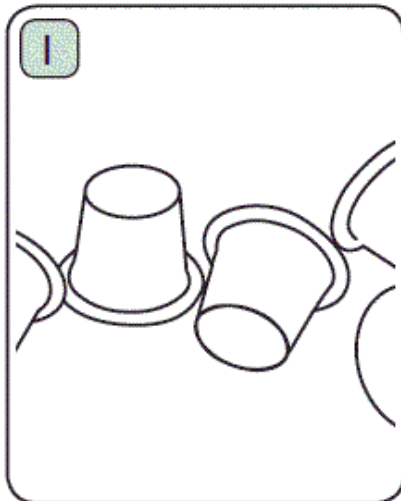

Придбайте капсули типу 1 (D≈37мм, H≈28 мм).

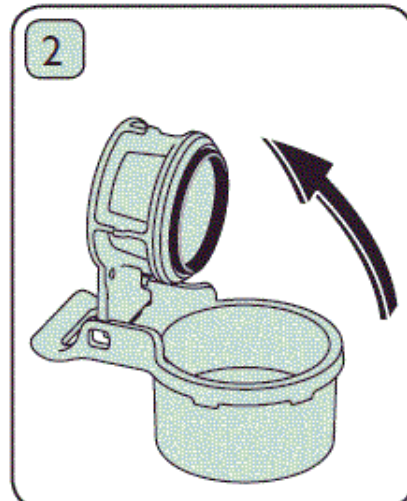

Відкрийте держак для капсул.

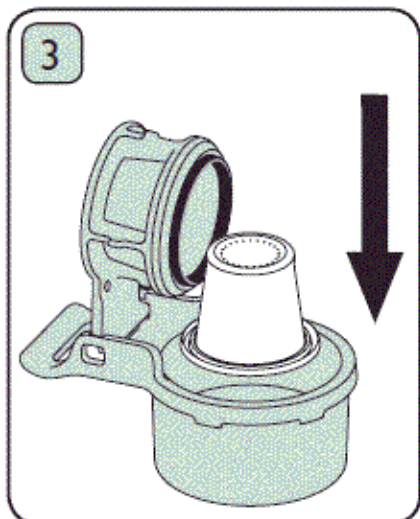

Встановіть капсулу в держак, як показано на рисунку.

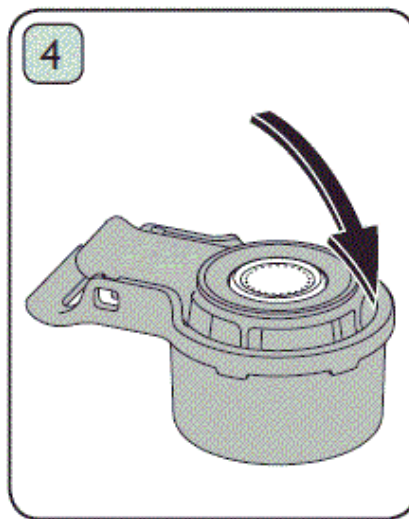

Закрийте держак.

Приготування кави з капсул типу 2

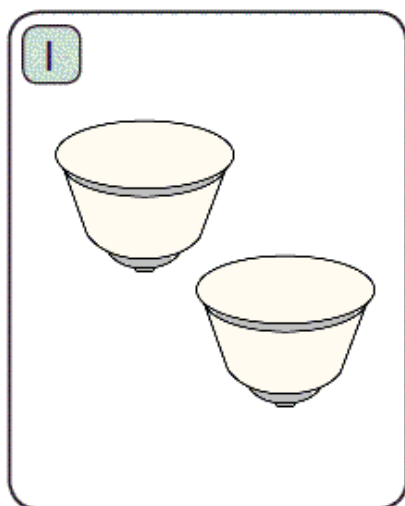

Придбайте капсули типу 2 (D≈54мм, H≈34 мм).

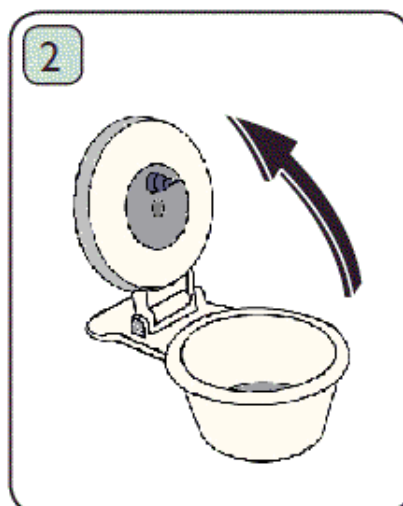

Відкрийте держак для капсул.

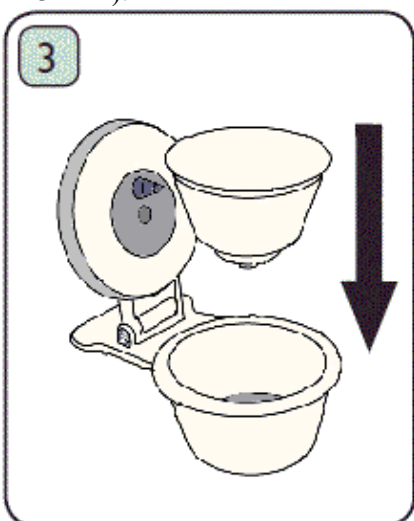

Встановіть капсулу в держак, як показано на рисунку.

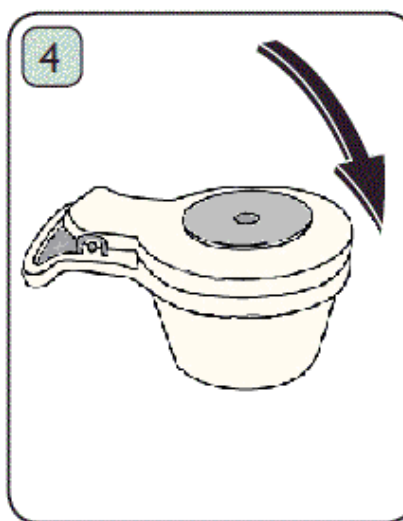

Закрийте держак.

Приготування кави з мелених кавових зерен

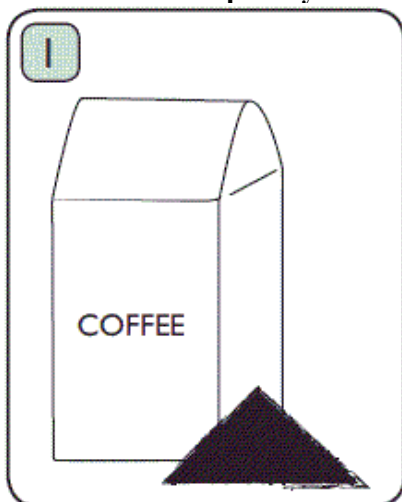

Використовуйте мелену каву для приготування еспресо.

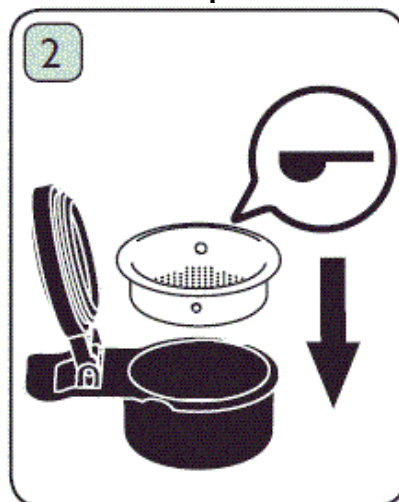

Встановіть у держак фільтр для меленої кави



Наповніть фільтр меленою кавою за допомогою мірної ложки, що входить до комплекту.

Увага! Не насипайте каву безпосередньо в держак.



Закрийте кришку держака.

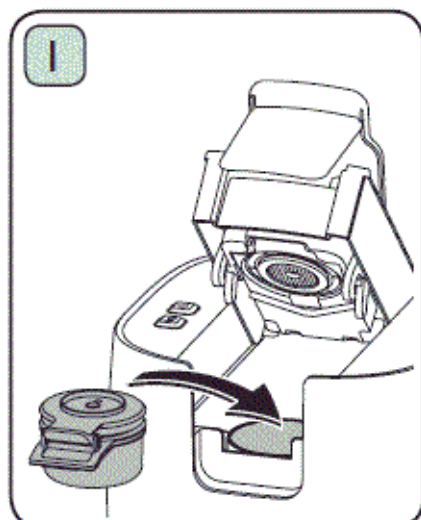

Встановіть держак у кавоварку.

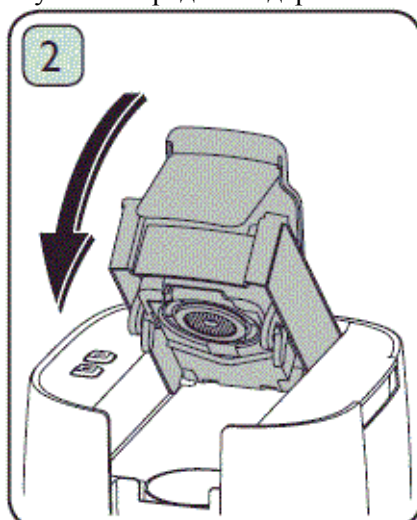

Закрийте кришку. Переконайтеся, що кришка закрита правильно. Закриваючи кришку, не застосуйте надмірних зусиль.

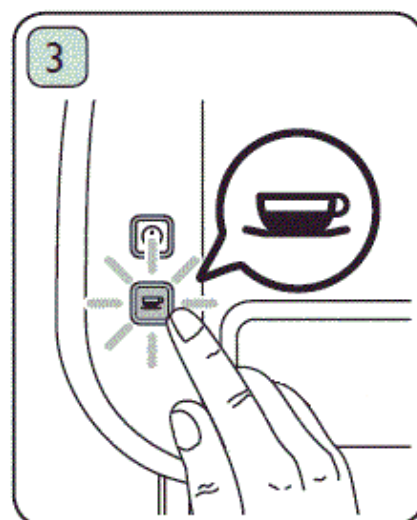

Натисніть кнопку для початку приготування кави.

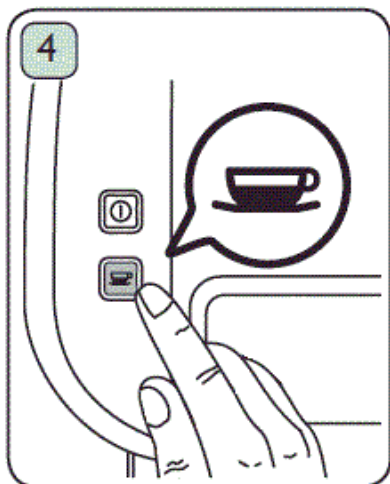

Коли світловий індикатор кнопки приготування кави погасне, натисніть її знову, щоб зупинити наливання кави.

! Увага!

Завдяки запатентованій системі захисту Ви можете швидко розпочати приготування наступної порції кави, без остраху отримати опік бризками гарячої води під час відкриття кавоварки.

Після завершення приготування напою виникає швидке вирівнювання тиску всередині кавоварки, котре може супроводжуватися скиданням невеликої кількості води в піддон для збору крапель. Цей процес займає 1-3 секунди; після чого можна відкривати кавоварку.



Вийміть держак, тримаючи його за ручку, та очистіть від залишків меленої кави або використаної капсули.

Щоб уникнути засмічення фільтра або держака, не залишайте мелену каву або капсулу в держаку після приготування.

Після приготування кави на кришці держака залишається невелика кількість води, злийте її у піддон.

Після завершення роботи вимкніть прилад та від'єднайте його від мережі.

Виконайте рекомендації розділу 5. «Чищення та догляд».

Рекомендація

Для отримання кращого смаку кави можна прогріти кавоварку перед початком приготування.

Для цього встановіть у кавоварку будь-який пустий держак. Натисніть кнопку приготування кави на 2-3 секунди, коли вона загориться зеленим, злийте невелику кількість води у піддон для збору крапель або чашку. Завдяки цьому кавоварка та держак прогріються зсередини, що зробить напій більш гарячим та покращить його смакові якості.

Під час приготування декількох чашок кави підряд, проведення цієї процедури має сенс тільки перед приготуванням першої чашки. Також, в ній немає необхідності, якщо кавоварка протягом довгого часу була ввімкнена.





Для отримання **більш м'якого смаку та більшої кількості напою** виконайте наступні дії. Дотримуючись вказівок розділу 4 «Порядок роботи», приготуйте стандартну порцію еспресо. Після заварювання кави, зачекайте поки світловий індикатор кнопки приготування кави знову загориться зеленим.

Натисніть кнопку приготування кави знову, пропускаючи таким чином воду через ту ж саму капсулу або мелену каву.

Кавоварка РСМ 1914С 3 in 1 розроблена для приготування напоїв з оптимальними смаковими якостями зі стандартною порцією еспресо 35-50 мл. Для приготування **більшої кількості напою** використовуйте другу капсулу або порцію меленої кави.

5. ЧИЩЕННЯ ТА ДОГЛЯД

Перед тим як приступити до чищення прибору, переконайтеся, що він вимкнений, від'єднаний від мережі та повністю охолонув.

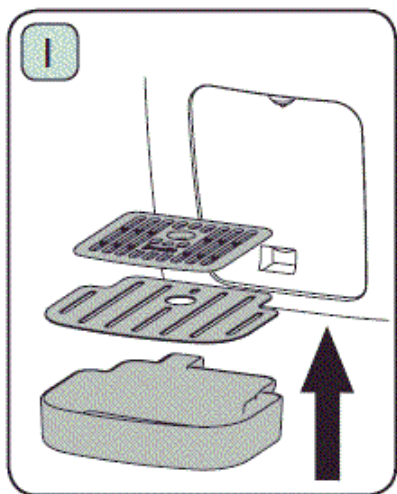

Воду зливайте з піддона для збору крапель після кожного використання.

Мийте піддон для збору крапель, кришку піддона та підставку для чашок після кожного використання.

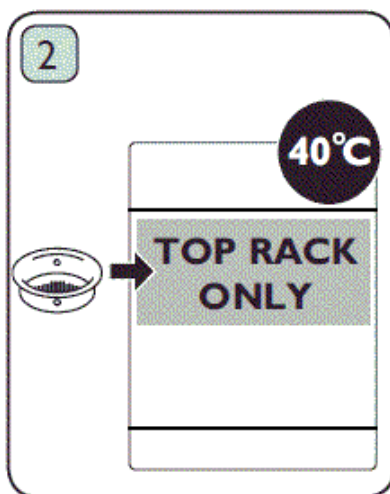

Фільтр, піддон для збору крапель, кришку піддона та нековзну підставку для чашок можна мити в посудомийній машині на верхній полиці при температурі не вище 40°C.

НЕ сушіть їх у посудомийній машині!

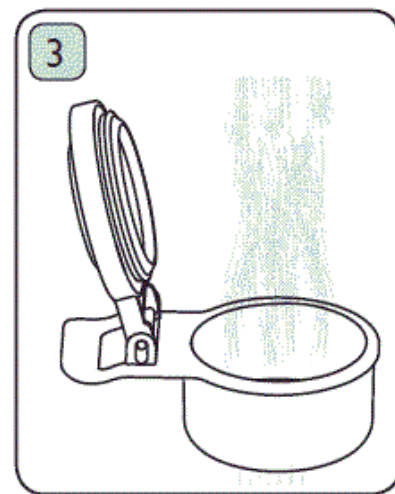

Відкрийте кавоварку та дістаньте держак. Будьте обережні, після приготування кави на кришці держака залишається невелика кількість води.

Вимийте держак під струменем води.

Забороняється мити держаки в посудомийній машині.

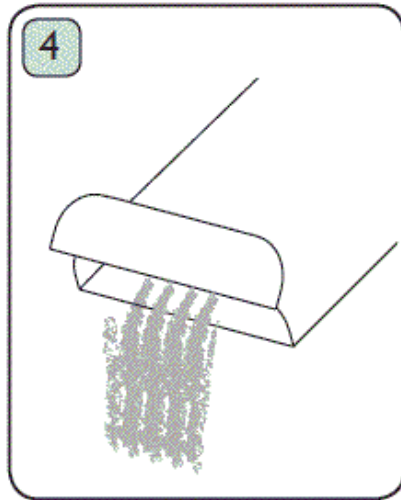

Злийте залишки води з резервуара. Не залишайте воду в резервуарі. Кожного разу наповнюйте резервуар чистою холодною водою.

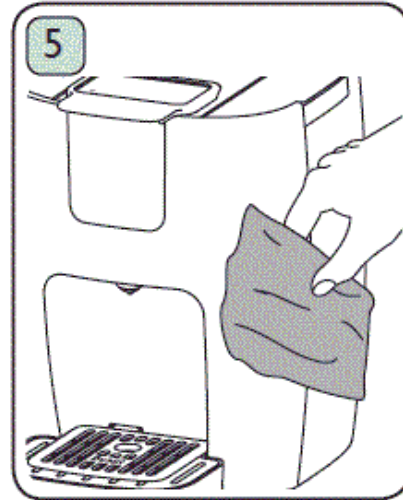

Корпус каварки легенько протріть вологою тканиною.

Не використовуйте для чищення приладу агресивні абразивні чистильні засоби а, також, органічні розчинники.

Не занурюйте прилад у воду та інші рідини. Для полегшення чищення приладу використовуйте каву в капсулах.

5.1. Щомісячне обслуговування

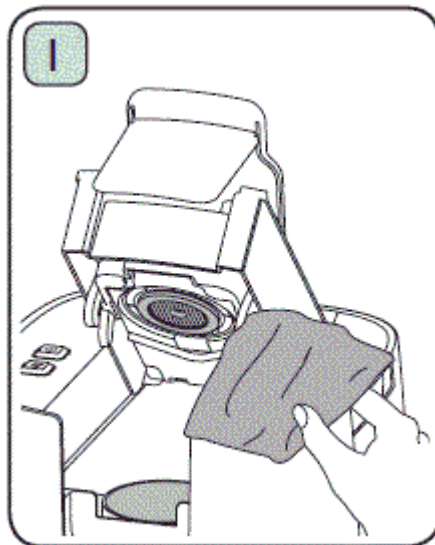

Протріть внутрішню поверхню блоку для заварювання кави, переконайтеся, що в ньому немає залишків меленої кави.

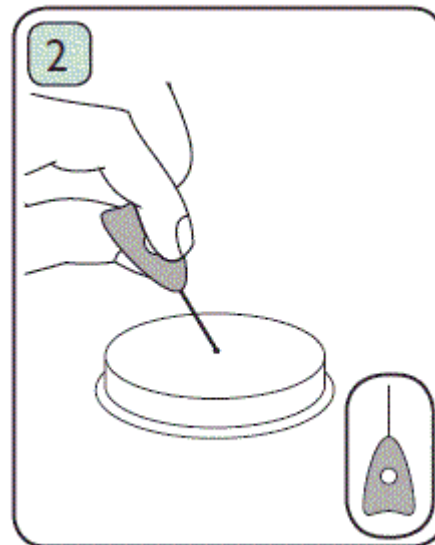

Під час тривалого використання фільтр засмічується, для чищення можна використовувати будь-яку тонку голку.

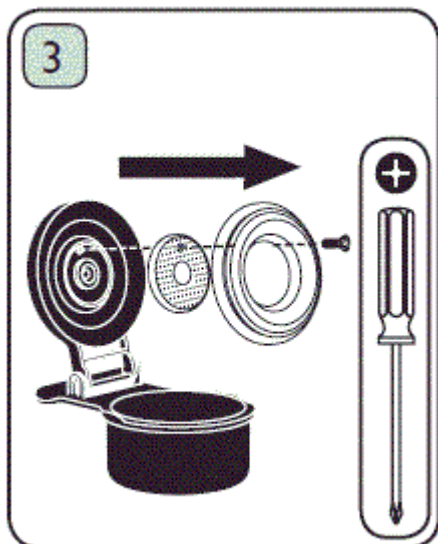

Використовуючи хрестову викрутку, вийміть фільтр із держака. Очистіть фільтр від залишків меленої кави за допомогою голки.

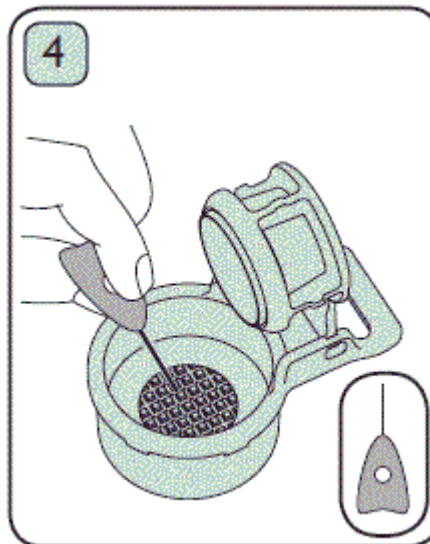

Держак також можна почистити від залишків кави за допомогою голки.

5.2. Видалення накипу

В регіонах із твердою водою рекомендується проводити чищення від накипу не менше ніж один раз на місяць.

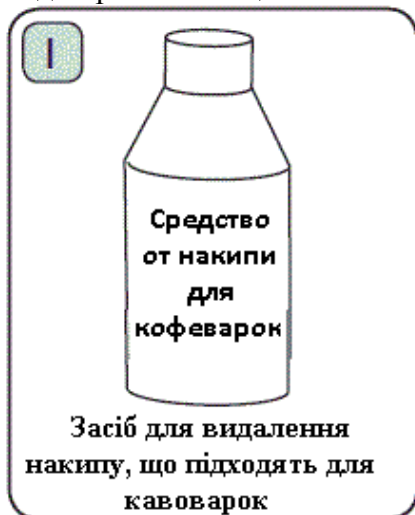

Використовуйте засоби для видалення накипу, що підходять для кавоварок.



Дотримуйтесь інструкцій зазначених на упаковці засобу для видалення накипу. НЕ використовуйте засоби для видалення накипу без води.

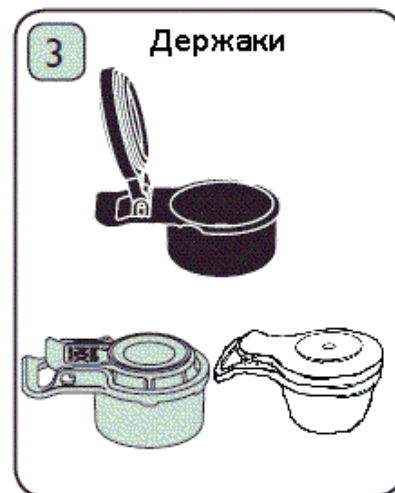

Встановіть у кавоварку один із держаків.

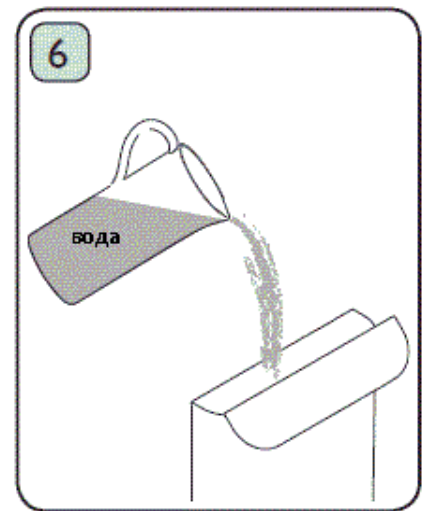
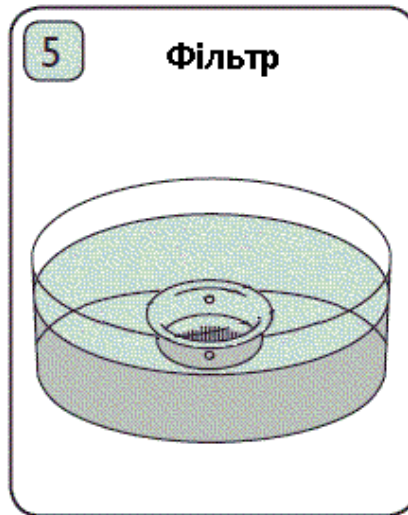
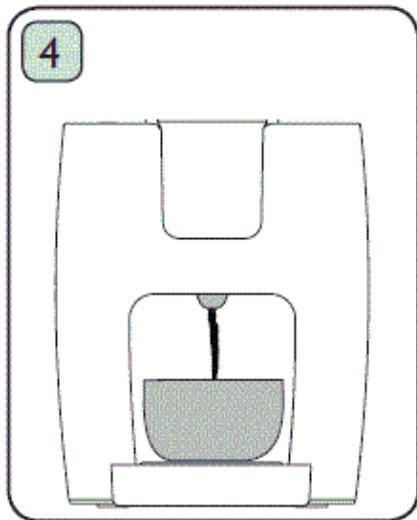

Поставте на нековзну підставку ємність. Натисніть кнопку приготування кави. Злийте всю воду з резервуара.

Фільтр замочіть у розчині засобу для видалення накипу.

Налийте воду в резервуар. Злийте її, натиснувши кнопку приготування кави, щоб видалити залишки засобу для видалення накипу.

6. ПОШУК ТА УСУНЕННЯ НЕСПРАВНОСТЕЙ

Проблема	Можлива причина	Рішення
Кавоварка сильно шумить під час роботи	Резервуар для води встановлений неправильно	Від'єднайте прилад від мережі, вийміть резервуар для води та встановіть його правильно.
	У резервуарі закінчилася вода	Від'єднайте прилад від мережі, вийміть резервуар для води та наповніть його водою.
Кавоварка вимкнулася під час роботи	У резервуарі закінчилася вода	Від'єднайте прилад від мережі, вийміть резервуар для води та наповніть його водою.
Кавоварка не працює	Перегорів запобіжник	Зверніться до авторизованого сервісного центру
	Не встановлений держак	З ціллю забезпечення Вашої безпеки, кавоварка не працює без держака або з відкритою кришкою. Встановіть держак. Щільно закрийте кришку.
	Погано закрита кришка кавоварки	
Кава не достатньо гаряча	Кавоварка не прогрілася зсередини	Встановивши у кавоварку порожній держак, натисніть кнопку приготування кави та злийте таким чином невелику кількість води. Це дозволить прогріти кавоварку та держак зсередини.
	Чашка не підігріта	Підігрійте чашку
На каві немає пінки	Фільтр засмітився, оскільки помел кави дуже дрібний	Меліть каву до досягнення необхідного рівня помелу
	Помел кави занадто грубий	
	Закінчився термін придатності капсули	Звертайте увагу на термін придатності капсул. Не використовуйте капсули, термін придатності котрих минув.

		Закінчився термін зберігання меленої кави		Звертайте увагу на термін придатності меленої кави. Не використовуйте мелену каву, термін придатності котрої минув. Рекомендується молоти необхідну кількість кави безпосередньо перед приготуванням. Свіжозмелена кава може зберігатися протягом 3 днів.
Кава недостатньо міцна, в піддоні для збору крапель занадто багато води		Пошкоджено ущільнювальне кільце в блоці для заварювання кави		Зверніться до авторизованого сервісного центру
Кава недостатньо міцна, кількість води в піддоні для збору крапель нормальна		Пошкоджено ущільнювальне кільце в держаку		Зверніться до авторизованого сервісного центру
Капсула не проткнулася, в піддоні для збору крапель занадто багато води		Пошкоджено ущільнювальне кільце в блоці для заварювання кави		Зверніться до авторизованого сервісного центру
Капсула не проткнулася, достатня кількість води в піддоні для збору крапель		Пошкоджено ущільнювальне кільце в держаку		Зверніться до авторизованого сервісного центру
Не вдається вийняти фільтр із держака		Металеві фільтри розширюються під дією високих температур		Для того, щоб вийняти фільтр із держака, обережно підчепіть його кінчиком ножа
Не закривається кришка		Держак встановлений неправильно		Переконайтеся, що держак встановлений правильно
		Ви неправильно закриваєте кришку		Спочатку закрийте кришку, а потім опустіть ручку.
Під час використання держака для капсул, кава не наливається у чашку	Спробуйте натиснути кнопку приготування кави, не встановлюючи у держак капсулу або фільтр з меленою кавою	Вода не надходить до чашки	Неправильно встановлений резервуар для води	Встановіть резервуар для води правильно
		Вода надходить до чашки нормально	На блоці для заварювання кави або держаку утворився накип	Проведіть чищення від накипу (див. Розділ 5. «Чищення та догляд»)
Під час використання держака для меленої кави, напій не наливається у чашку	у держак капсулу або фільтр з меленою кавою	Вода надходить до чашки нормально	Кава в капсулах не свіжа	Використовуйте лише якісні капсули. Звертайте увагу на їх термін придатності.
		Вода не надходить до чашки	Неправильно встановлений резервуар для води	Встановіть резервуар для води правильно
		Вода надходить до чашки нормально	На держаку або фільтрі утворився накип	Проведіть чищення від накипу (див. Розділ 5. «Чищення та догляд»)
		Вода надходить до чашки нормально	Кава не свіжа або низької якості	Використовуйте лише якісну каву. Звертайте увагу на термін її придатності меленої. Свіжозмелена кава може зберігатися протягом 3 днів..



Щоб уникнути ризику виникнення пожежі, ураження електричним струмом, отримання травм під час використання вашого приладу, а також його поломки, суворо дотримуйтесь основних мір безпеки при роботі з цим приладом, а також загальних вказівок з техніки безпеки при роботі з електроприладами.

7. ЗАХОДИ БЕЗПЕКИ ПІД ЧАС ВИКОРИСТАННЯ ЦЬОГО ПРИЛАДУ

- Підключайте прилад тільки до заземленої розетки.
- Для заповнення використовуйте тільки холодну воду. Ніколи не наливайте у резервуар для води інші рідини та не насипайте в нього каву.
- Не використовуйте кавоварку для приготування напоїв із чаю або цикорію.
- Рівень води не повинен перевищувати позначку MAX.
- Завжди від'єднуйте прилад від мережі перед тим, як заповнювати резервуар водою.
- Ніколи не вмикайте прилад без води.
- Не відкривайте кришку резервуара для води і не торкайтеся гарячої поверхні під час роботи приладу. Це може стати причиною опіків.
- Ніколи не залишайте кавоварку без нагляду під час роботи.
- Ставте прилад на рівну стійку поверхню, якнайдалі від краю столу/робочої поверхні.
- Не ставте працюючий прилад на дерев'яну або мармурову поверхню, це може призвести до її пошкодження або появи плям.
- Не під'єднуйте кавоварку до мережі у разі наявності протікання води.

8. ЗАГАЛЬНІ ВКАЗІВКИ З БЕЗПЕКИ ПІД ЧАС РОБОТИ З ЕЛЕКТРОПРИЛАДАМИ

- Прилад призначений винятково для побутового використання. Тривале використання приладу в комерційних цілях може призвести до його перенавантаження, в результаті чого, він може бути пошкоджений або може нанести шкоду здоров'ю людей.
- Прилад повинен використовуватися тільки за призначенням відповідно до цієї інструкції.
- Щоразу перед вмиканням приладу оглядайте його. При наявності ушкоджень приладу і шнура живлення в жодному разі не вмикайте прилад у розетку.
- Не використовуйте прилад, якщо він упав на підлогу.
- Не використовуйте прилад, якщо ви не впевнені в його справності.
- Цей прилад не призначений для використання людьми (у тому числі дітьми), у яких наявні фізичні, нервові або психічні відхилення або бракує досвіду і знань, за винятком випадків, коли за такими особами здійснюється нагляд або проводиться їхній інструктаж щодо використання цього приладу особою, відповідальною за їхню безпеку. Необхідно здійснювати нагляд за дітьми, аби не допустити їхніх ігор із приладом.
- Не залишайте прилад без нагляду. Зберігайте прилад в недоступному для дітей місці.

Увага!

Не використовуйте прилад поблизу ванн, раковин або інших ємностей, заповнених водою. У разі падіння приладу в воду негайно від'єднайте його від мережі. При цьому в жодному разі не занурюйте руки в воду. Перш ніж надалі використовувати прилад, необхідно перевірити його кваліфікованим спеціалістом.

- Не використовуйте прилад поза приміщенням. Оберегайте його від тепла, прямих сонячних променів, ударів об гострі кути, вологи (ні в якому разі не занурюйте прилад у воду чи інші рідини). Не торкайтеся приладу вологими руками. При намоканні приладу негайно відключіть його від мережі.
- Умикайте прилад тільки в джерело змінного струму (~). Перед вмиканням переконайтеся, що параметри мережі відповідають тим, що зазначені в описі приладу.
- **Будь-яке помилкове вмикання позбавляє Вас права на гарантійне обслуговування.**
- Після завершення експлуатації, під час встановлення або знімання приладдя, чищення або поломці приладу завжди від'єднуйте його від мережі.

- Перед під'єднанням приладу до мережі переконайтеся, що перемикач режиму швидкості знаходиться в положенні «0».
- Уникайте перевантаження електромережі, що може призвести до нещасних випадків і пошкодження приладу. Для цього не вмикайте в ту ж саму електричну розетку інші прилади використовуючи перехідники. Перед тим, як використовувати подовжувач, переконайтеся в тому, що він не пошкоджений.
- Не можна переносити прилад, тримаючи його за шнур живлення. Забороняється також від'єднувати прилад від мережі, тримаючи його за шнур живлення. При вимиканні приладу з мережі тримайтеся за штепсельну вилку.
- Щоб уникнути ураження еклєктичним струмом, під час вмикання приладу в електромережу чи вимикання, не торкайтеся металевих частин вилки шнура живлення.
- Після використання ніколи не обмотуйте шнур електроживлення навколо приладу, тому що згодом це може призвести до заломлення шнура. Завжди гладко розправляйте шнур на час зберігання.
- Заміну шнура живлення можуть здійснювати тільки кваліфіковані фахівці – співробітники сервісного центру. Некваліфікований ремонт становить пряму небезпеку для користувача.
- Не намагайтеся розбирати та ремонтувати прилад самостійно, якщо хочете зберегти дію гарантії на прилад та уникнути технічних проблем. Ремонт повинен здійснюватися тільки кваліфікованими фахівцями сервісного центру.
- Для ремонту приладу можуть використовуватися тільки оригінальні запасні частини.



Увага! Після завершення терміну експлуатації електроприладу не викидайте його разом зі звичайними побутовими відходами, а передайте в спеціалізований пункт для подальшої утилізації. Таким чином Ви допоможете зберегти довкілля.

9. КОМПЛЕКТАЦІЯ

Прилад 1 шт.
 Держак для капсул типу 1 – 1 шт.
 Держак для капсул типу 2 – 1 шт.
 Держак для меленої кави 1 шт.
 Фільтр для меленої кави 1 шт.
 Мірна ложка 1 шт.
 Інструкція користувача 1 шт.
 Гарантійний талон 1 шт.
 Перелік авторизованих сервісних центрів 1 шт.

10. ТЕХНІЧНІ ХАРАКТЕРИСТИКИ

PCM 1914C 3 in 1 – кавоварка електрична побутова торговельної марки POLARIS

Напруга: 220 В

Частота: ~50 Гц

Потужність: 1200 Вт

Клас захисту: I

Місткість резервуара для води: 0,6 л

Примітка: Внаслідок постійного процесу внесення змін і вдосконалень, між інструкцією і виробом можуть спостерігатися деякі розходження. Виробник сподівається, що користувач зверне на це увагу.

11. ІНФОРМАЦІЯ ПРО СЕРТИФІКАЦІЮ

Прилад сертифікований на відповідність вимогам нормативних документів РФ.



Розрахунковий термін служби виробу: 3 роки

Гарантійний строк: 1 рік від дня покупки

Дата виготовлення зазначена на виробі.

Виробник:

TEXTON CORPORATION LLC - ТОВ "ТЕКСТОН КОРПОРЕЙШН"

1313 N. Market Street, Suite 5100, Wilmington, State of Delaware 19801, United States of America

1313 Н. Маркет Стріт, Приміщення 5100, Вілмінгтон, Штат Делавер 19801, Сполучені Штати Америки

12. ГАРАНТІЙНЕ ЗОБОВ'ЯЗАННЯ

Виріб: Кавоварка електрична побутова

Модель: РСМ 1914С 3 in 1

Ця гарантія надається виробником як додаток до прав споживача, встановлених чинним законодавством Російської Федерації і жодним чином не обмежує їх.

Ця гарантія діє протягом 12 місяців з дати придбання виробу і забезпечує гарантійне обслуговування виробу у випадку виявлення дефектів, пов'язаних із матеріалами та роботою. У цьому випадку споживач має право, серед іншого, на безкоштовний ремонт виробу. Ця гарантія дійсна при дотриманні наступних умов:

1. Гарантійне зобов'язання поширюється на всі моделі, що випускаються компанією «ТЕХТОН CORPORATION LLC» у країнах, де надається гарантійне обслуговування (незалежно від місця покупки).
2. Виріб повинен бути придбаний винятково для особистих побутових потреб. Виріб повинен використовуватися в суворій відповідності до інструкції з експлуатації, з дотриманням правил та вимог безпеки.
3. Зобов'язки виробника за цією гарантією виконуються продавцями - вповноваженими дилерами виробника й офіційними центрами обслуговування (сервісу). Ця гарантія не поширюється на вироби, придбані в продавців, які не уповноважені виробником. Вони самостійно відповідають перед споживачем відповідно до російського законодавства.
4. Ця гарантія не поширюється на дефекти виробу, що виникли в результаті наступних дій:
 - Хімічного, механічного або іншого впливу, потрапляння сторонніх предметів, рідин, комах та продуктів їх життєдіяльності всередину виробу;
 - Неправильної експлуатації, що полягає у використанні виробу не за його прямим призначенням, а також встановлення та експлуатації виробу з порушенням правил і вимог техніки безпеки;
 - Зносу деталей оздоблення, ламп, батарей, захисних екранів, накопичувачів сміття, ременів, щіток та інших деталей з обмеженим терміном використання;
 - Ремонту виробу, здійсненого особами або фірмами, що не є авторизованими сервісними центрами*;
5. Ця гарантія дійсна, якщо пред'явлена разом із оригіналом справжнього талона, оригіналом товарного чека, виданого продавцем, і виробу, в якому виявлено дефекти.
6. Ця гарантія дійсна тільки для виробів, що використовуються для особистих побутових потреб, і не поширюється на вироби, які використовуються для комерційних, промислових або професійних цілей.

З усіх питань гарантійного обслуговування виробів POLARIS звертайтеся до Вашого місцевого офіційного продавця POLARIS.

*Адреси авторизованих центрів обслуговування на сайті Компанії: www.polar.ru.

Электр кофеқайнатқышы
POLARIS
Моделі РСМ 1914С 3-і 1-де
Пайдалану бойынша нұсқаулық

POLARIS сауда белгісімен шығатын өнімді таңдағаныңыз үшін алғыс білдіреміз. Біздің бұйымдар сапа, функционалдық және дизайнға қойылатын жоғары талаптарға сәйкес жасалған. Біздің фирмадан жаңа бұйым алғаныңызға риза болатыныңызға сенімдіміз.

Құралды пайдаланбас бұрын осы нұсқаулықпен мұқият танысыңыз, онда Сіздің қауіпсіздігіңізге қатысты маңызды ақпарат бар, сондай-ақ, құралды дұрыс пайдалану мен күтуге қатысты кеңестер берілген.

Нұсқаулықты кепілдік талонымен, кассалық чекпен бірге, мүмкіндігінше, картон қорапта және орама материалымен бірге сақтаңыз.

Мазмұны

1. Пайдалану саласы	35
2. Құралдың сипаттамасы	35
3. Құралды қоспас бұрын дайындау	36
4. Жұмыс тәртібі	37
4.1. Ауыстырмалы ұстағыштарды пайдалану.....	38
5. Тазарту және күтім.....	42
5.1. Құралға ай сайын қызмет көрсету	43
5.2. Қақтан тазарту.....	44
6. Құралдың ақаулықтарын іздестіру және оларды жою тәсілдері.....	45
7. Кофеқайнатқышты пайдалану барысындағы сақтық шаралары	47
8. Электр құралдарымен жұмыс барысындағы қауіпсіздік жөніндегі жалпы нұсқаулар	47
9. Құралдың жиынтығы.....	48
10. Техникалық сипаттамалары.....	49
11. Сертификаттау туралы ақпарат.....	49
12. Кепілдік міндеттеме.....	50

1. ПАЙДАЛАНУ САЛАСЫ

- Бұл құрал осы Нұсқаулыққа сәйкес тұрғын ғимаратында қалыпты болып саналатын ылғалдық пен температурада тек тұрмыста ғана пайдалануға арналған:
- қоғамдық тамақтану орындарында, дүкендерде, кеңселерде және басқа да жұмыс орындарында;
- фермерлік шаруашылықта;
- тұруға арналған қонақ үйлер, отельдер және басқа да тұруға арналған орындарда;
- түнеуге және таңғы асты ішуге арналған орындарда пайдалануға арналған.
- Құралды өнеркәсіптік және коммерциялық мақсатта пайдалануға тыйым салынады, сондай-ақ, тамақ емес өнімдерді өңдеуге арналмаған.
- Өндіруші осы нұсқауда қарастырылмаған немесе дұрыс пайдаланбаудың нәтижесінде туындаған залал үшін жауапты емес.

2. ҚҰРАЛДЫҢ СИПАТТАМАСЫ

3-і 1-де РСМ 1914С кофеқайнатқыш құралы 1 және 2 түріндегі капсулалардан (капсулалар бөлек сатылады), сондай-ақ ұнтақталған кофеден кофе әзірлеуге арналған.

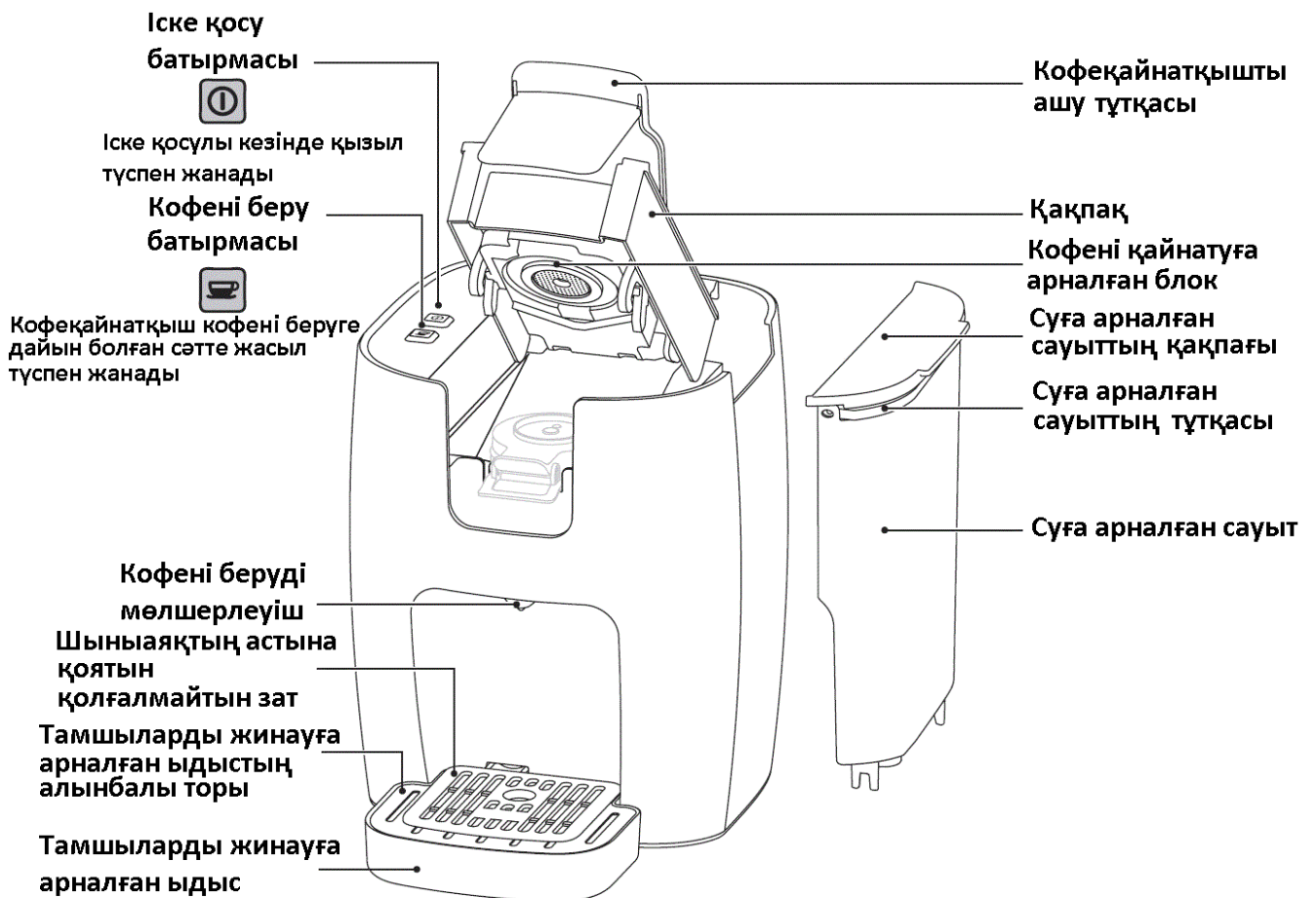

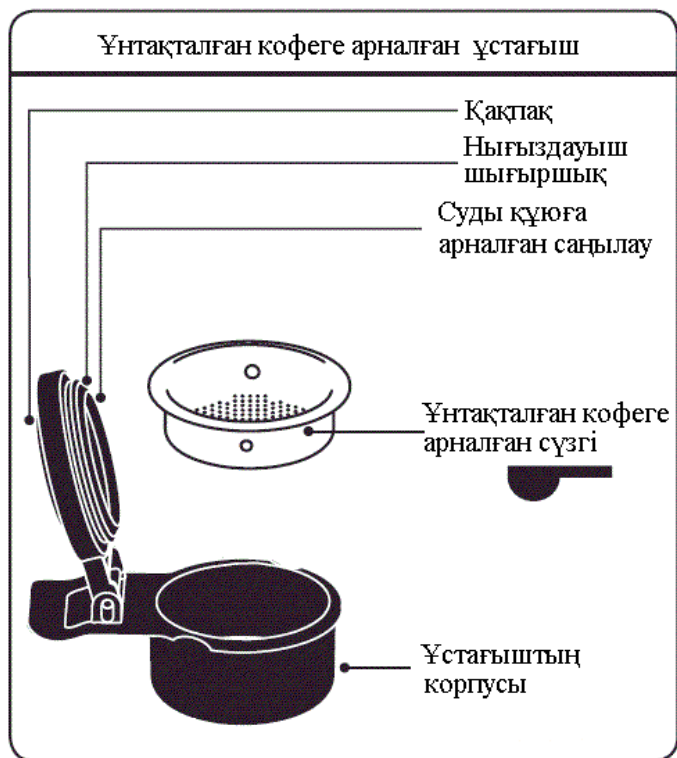

3. ҚҰРАЛДЫ ҚОСПАС БҰРЫН ДАЙЫНДАУ

- Құралды орамадан шығарыңыз.
- Кофеқайнатқыштан орама материалдарды шешіңіз.
- Құралдың корпусын сәл ғана дымқыл матамен сүртіңіз.
- Ұстағыштарды, ұнтақталған кофеге арналған сүзгіні, суға арналған сауытты сумен шайыңыз және толықтай құрғатыңыз.

4. ЖҰМЫС ТӘРТІБІ

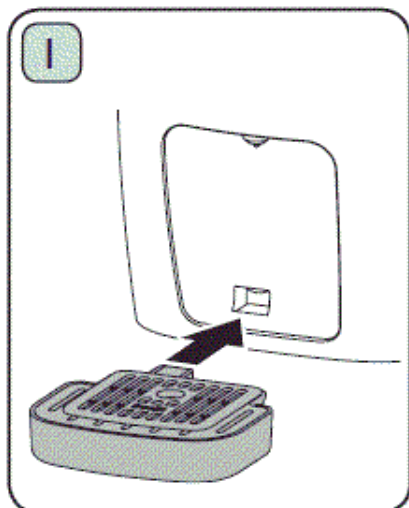

Алынбалы тор мен шыныаяқтың астына қоятын қозғалмайтын затты тамшыларды жинауға арналған ыдыстың үстіне орнатыңыз. Тамшыларды жинауға арналған ыдысты суретте көрсетілгендей орнатыңыз. Шыныаяқты сол заттың үстіне қойыңыз.

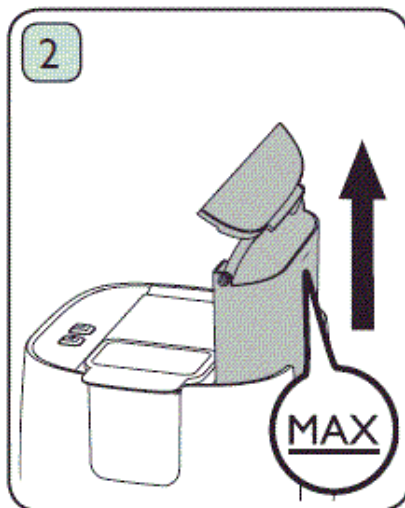

Суретте көрсетілгендей кофеқайнатқыштан суға арналған сауытты тұтқасынан ұстай отырып шығарыңыз. Қақпақты ашып, суға арналған сауытты сумен толтырыңыз. Судың мөлшері **MAX** белгісінен аспауы қажет.

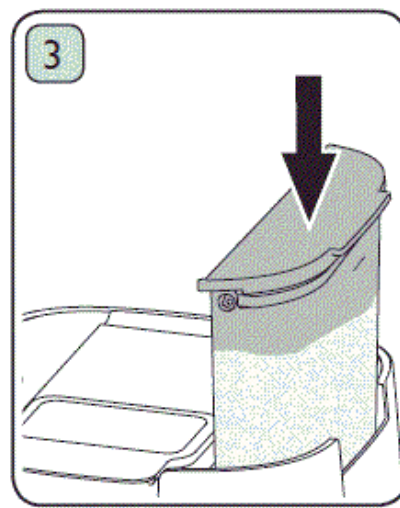

Қақпақты жабыңыз. Суға арналған сауытты орнына орнатыңыз. Суға арналған сауытты ол кофеқайнатқыштың ішінде болған сәтте сумен толтыруға тыйым салынады.

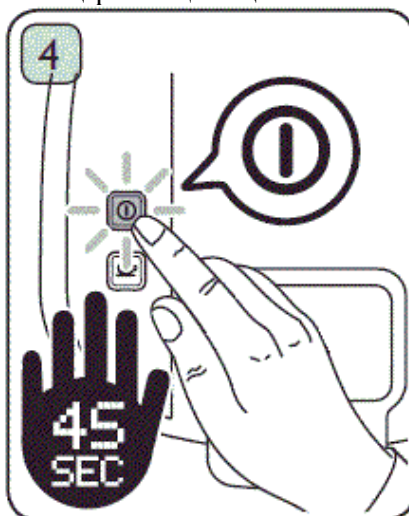

Құралды желіге қосыңыз. «ІСКЕ ҚОСУ» батырмасына басыңыз. Осы сәтте жарық индикаторы қызыл түспен жанады. Шамамен 45 секундтан кейін кофені беру батырмасы жасыл түспен жанады, бұл кофеқайнатқыштың жұмысқа дайын екендігін білдіреді.

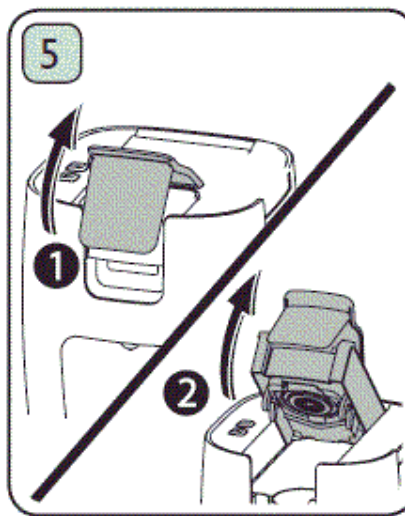

Суреттегідей қақпақты ашыңыз.



Қажетті ұстағышты таңдаңыз: 1 немесе 2 түріндегі капсулалар үшін немесе ұнтақталған кофе үшін.

4.1. Алынбалы ұстағыштарды қолдану

1 түріндегі капсулалардан кофені әзірлеу

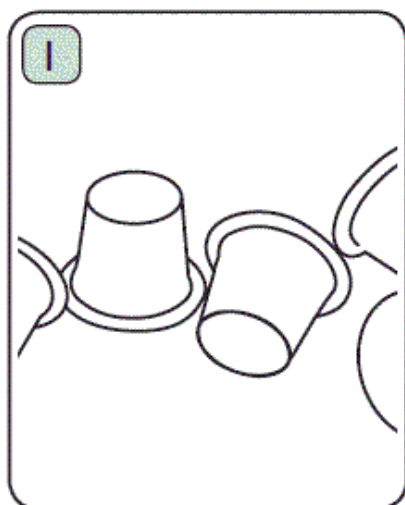

1 түріндегі капсулаларды сатып алыңыз (D≈37мм, H≈28 мм).

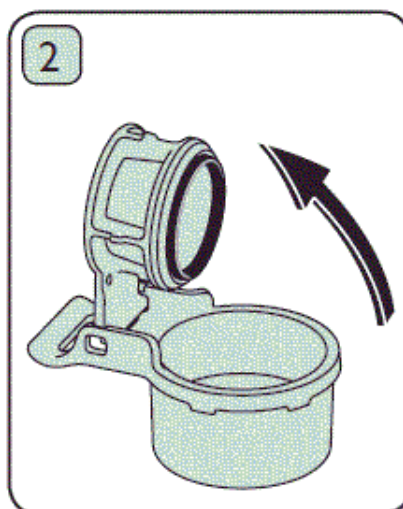

Капсулаларға арналған ұстағышты ашыңыз.

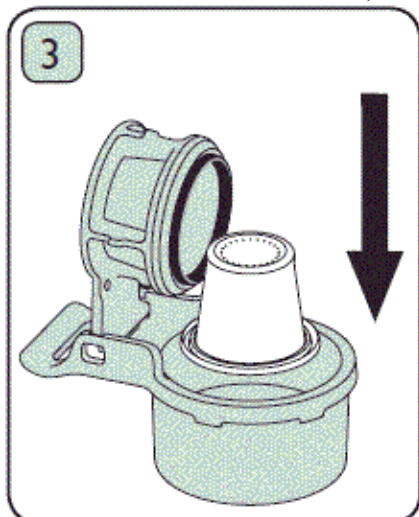

Капсуланы суреттегідей ұстағышқа орнатыңыз.

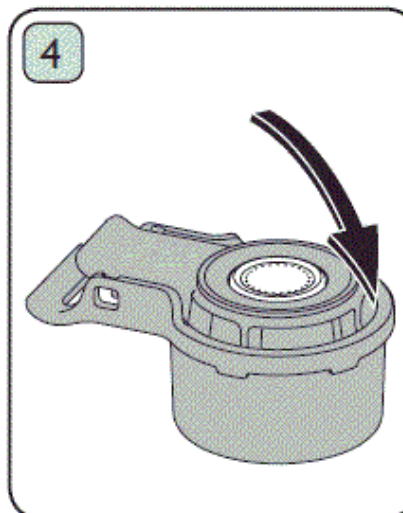

Ұстағышты жабыңыз.

2 түріндегі капсулалардан кофені әзірлеу

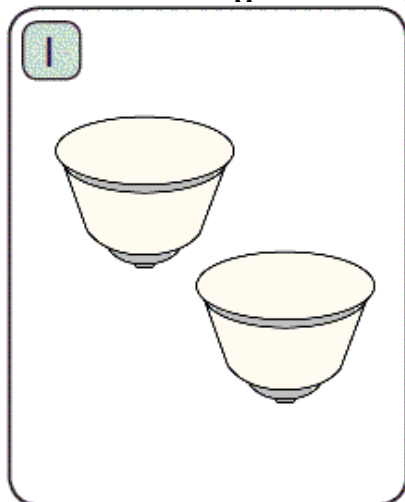

2 түріндегі капсулаларды сатып алыңыз (D≈54мм, H≈34 мм).

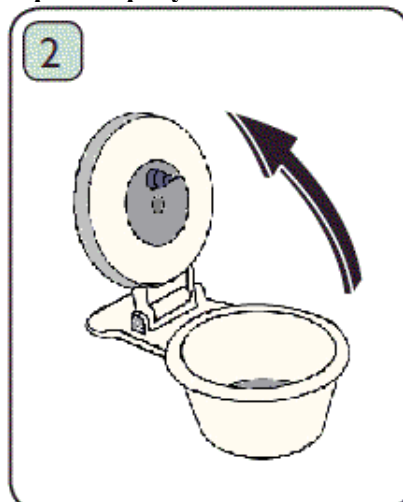

Капсулаларға арналған ұстағышты ашыңыз.

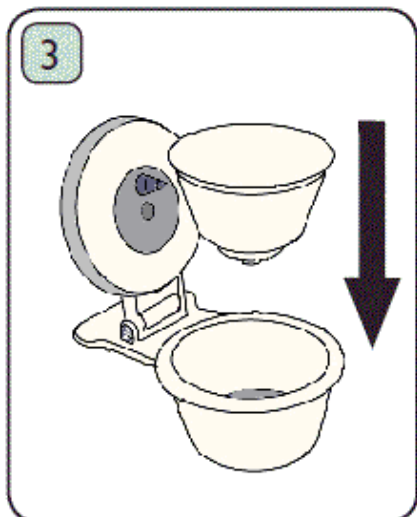

Капсуланы суреттегідей ұстағышқа орнатыңыз.

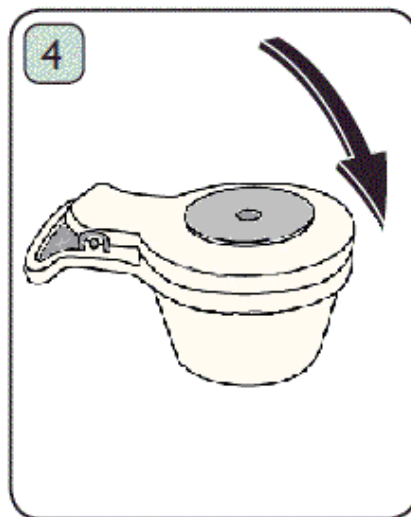

Ұстағышты жабыңыз.

Ұнтақталған кофе дәндерінен кофені әзірлеу

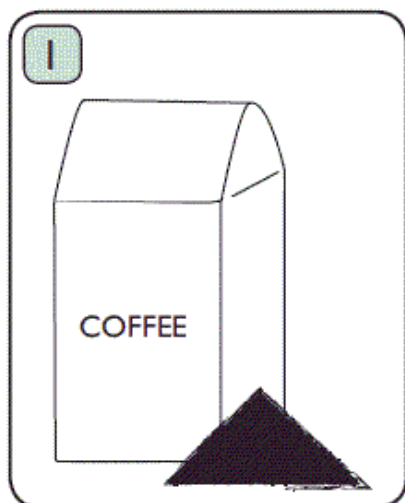

Эспрессоны дайындау үшін ұнтақталған кофені қолданыңыз.

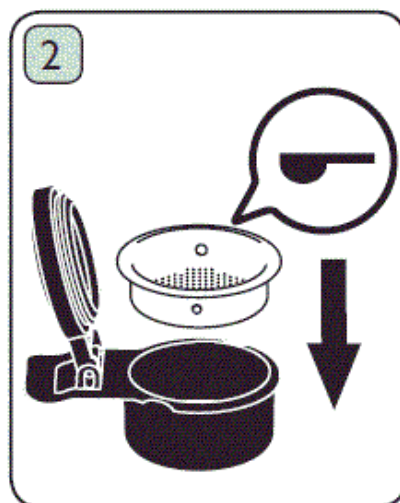

Ұстағышқа ұнтақталған кофеге арналған сүзгіні орнатыңыз.



Құралмен бірге жинаққа кіретін өлшеуіш қасықтың көмегімен сүзгіні ұнтақталған кофемен толтырыңыз.
Назар аударыңыз!
Кофені тікелей ұстағышқа салмаңыз.

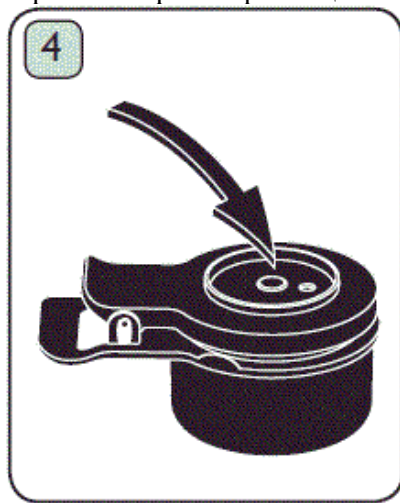

Ұстағыштың қақпағын жабыңыз.

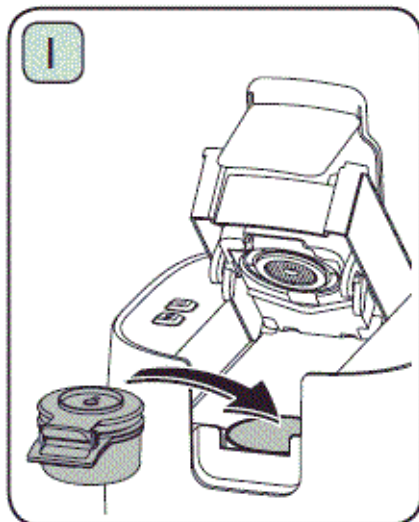

1 Ұстағышты кофеқайнатқышқа орнатыңыз.

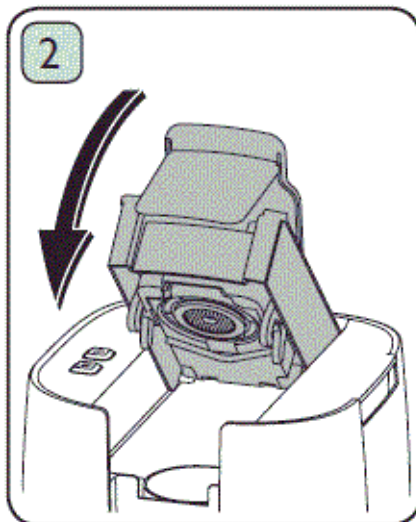

2 Қақпақты жабыңыз. Қақпақтың дұрыс жабылғандығына көз жеткізіңіз. Қақпақты жабу барысында шамадан тыс күш салмаңыз.

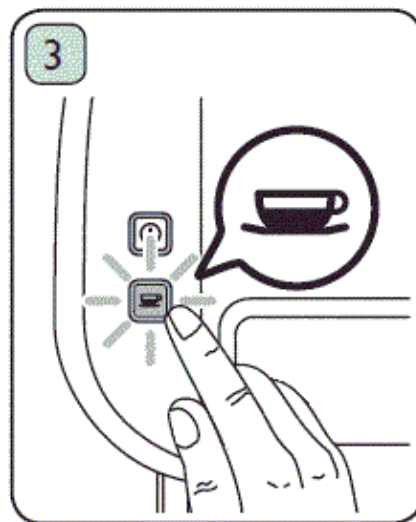

3 Кофені беруді бастау үшін батырмаға басыңыз.

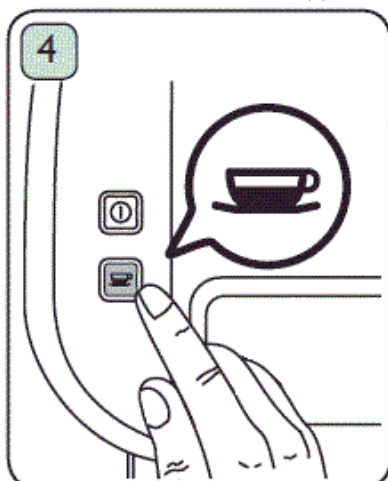

4 Кофені беру батырмасының жарық индикаторы сөнген сәтте оны қайта басыңыз, бұл кофені беруді тоқтатуға қажетті әрекет.



5 Ұстағышты тұтқасынан ұстай отырып шығарыңыз және оны ұнтақталған кофе қалдықтарынан немесе қолданылған капсуладан тазартыңыз.



Назар аударыңыз!

Патенттелген қорғаныс жүйесінің арқасында Сіз кофенің келесі порциясын әзірлеуді лезде бастай аласыз, осы сәтте кофеқайнатқышты ашу барысында ыстық судың шашырауы әсерінен күйіп қалу әрекеті жөнінде қам жемеуге болады.

Сусынды әзірлеу аяқталғаннан кейін құралдың ішінде қысымды лезде реттеу үдерісі жүреді, бұл жағдайда тамшыларды жинауға арналған ыдысқа судың аз ғана мөлшері төгілуі мүмкін. Бұл үдеріс 1-3 секунд аралығында жүреді, содан соң құралды ашуға болады.

Ұстағыш пен сүзгінің ластанбауы үшін кофені әзірлеп болғаннан кейін ұстағыштың ішінде ұнтақталған кофені немесе капсуланы қалдырмаңыз.

Кофені әзірлеп болғаннан кейін ұстағыштың қақпағында аз ғана мөлшердегі су қалып қояды, оны тамшыларды жинауға арналған ыдысқа төгіңіз.

Құралдың жұмысы аяқталғаннан кейін оны сөндіріңіз және желіден ажыратыңыз.

«Тазарту және күтім» 5 бөлім нұсқауларын орындаңыз.

Ұсыныстар

Кофенің дәмін жақсарту үшін кофені әзірлемес бұрын кофеқайнатқышты қыздырып қоюға болады.

Ол үшін кофеқайнатқышқа кез келген бос ұстағышты орнатыңыз. Жасыл түспен жанған сәтте кофені беру батырмасын 2-3 секунд уақытқа басыңыз, судың аз ғана мөлшерін тамшыларды жинауға арналған ыдысқа немесе шыныаяққа төгіңіз. Осы әрекеттердің арқасында кофеқайнатқыш пен ұстағыш ішкі жағынан қызады, бұл арқылы сусын одан әрі ыстық болып, оның дәмдік сапасы жақсарады.

Бірнеше шыныаяқ кофе әзірлеу барысында бұл үдерісті бір ғана рет орындау жеткілікті болады, оны алғашында жүргізіңіз. Сондай-ақ егер кофеқайнатқыш ұзақ уақыт бойы қосулы тұрса, кофеқайнатқыш пен ұстағышты қыздыру қажет емес.

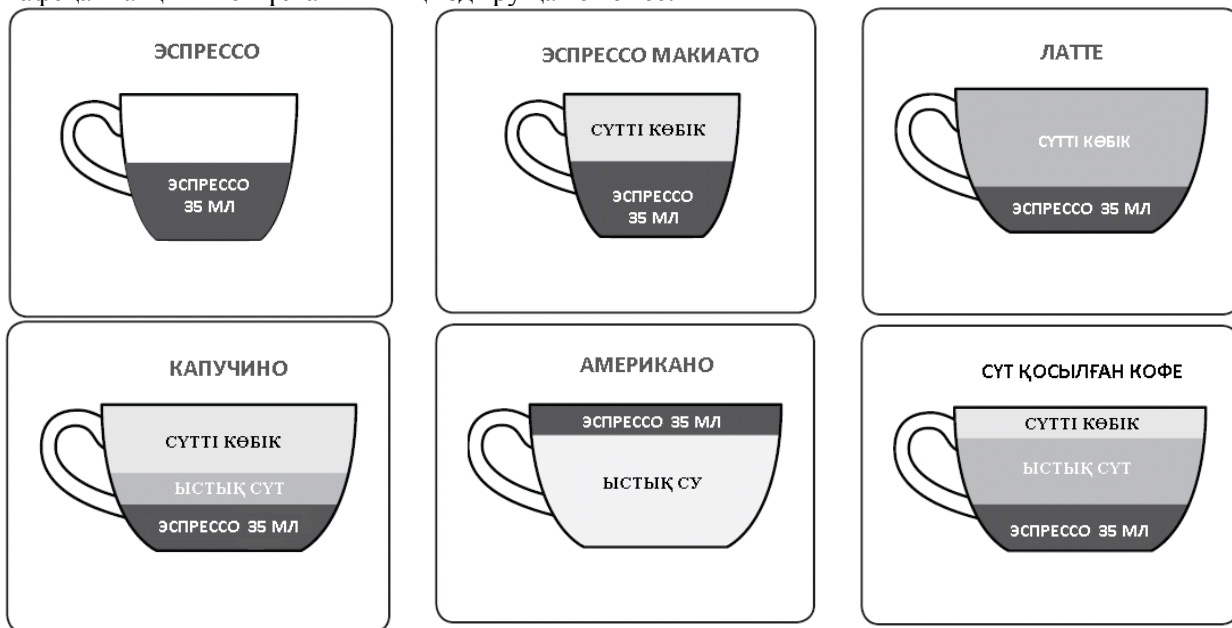

Дәмнің жұмсақтығы үшін, сондай-ақ сусынның көп мөлшеріне ие болу үшін келесідей әрекеттерді орындаңыз.

«Жұмыс тәртібі» 4 бөлім нұсқауларын орындау арқылы эспрессоның стандартты порциясын әзірлеңіз.

Кофені қайнатқаннан кейін кофені беру батырмасының жарық индикаторының жасыл түспен жануын күтіңіз.

Кофені беру батырмасына қайта басыңыз, осылайша Сіз суды капсула немесе ұнтақталған кофеден қайта өткізесіз.

3-і 1-де РСМ 1914С кофеқайнатқыш құралы оңтайлы дәмдік сапасы бар сусынды 35-50 мл тең эспрессоның стандартты порциясын әзірлеуге арналған. Сусынның көп мөлшерін дайындау үшін екінші капсуланы немесе ұнтақталған кофенің тағы бір порциясын қолданыңыз.

5. ТАЗАРТУ ЖӘНЕ КҮТІМ

Құралды тазаламас бұрын оның сөндірілгендігіне, желіден ажырағандығына, сондай-ақ толық суығанына көз жеткізіңіз.

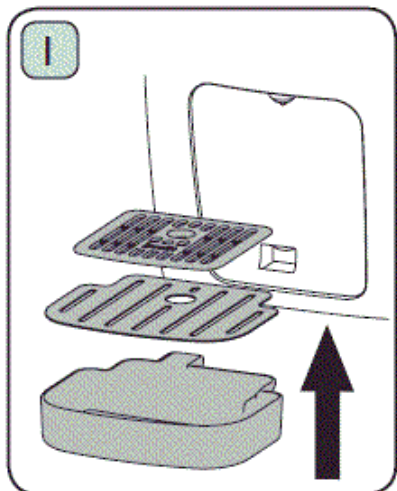

Құралды әрбір пайдаланудан кейін тамшыларды жинауға арналған ыдыстан суды төгіңіз. Құралды әрбір қолданудан кейін тамшыларды жинауға арналған ыдысты, ыдыстың қақпағын және шыныаяқтың астына қоятын қозғалмайтын затты жуыңыз.

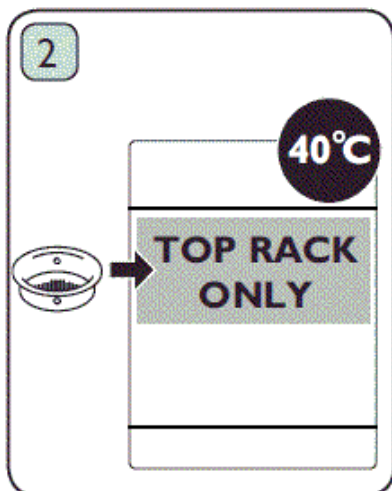

Сүзгіні, тамшыларды жинауға арналған ыдысты, ыдыстың қақпағын, шыныаяқтың астына қоятын қозғалмайтын затты 40°C көрсеткішінен аспайтын температура барысында ыдыс жуғыш машинаның жоғарғы текшесінде жууға рұқсат етіледі. **Бұл заттарды ыдыс жуғыш машинасында құрғатуға тыйым салынады!**

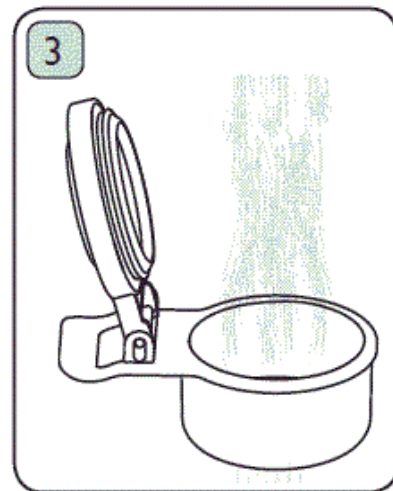

Кофеқайнатқышты ашыңыз және ұстағышты шығарыңыз. Сақ болыңыз, кофені әзірлеп болғаннан кейін ұстағыштың қақпағында аз ғана мөлшердегі су қалып қояды. Ұстағышты ағын судың астында жуыңыз. **Ұстағыштарды ыдыс жуғыш машинасында жумаңыз.**

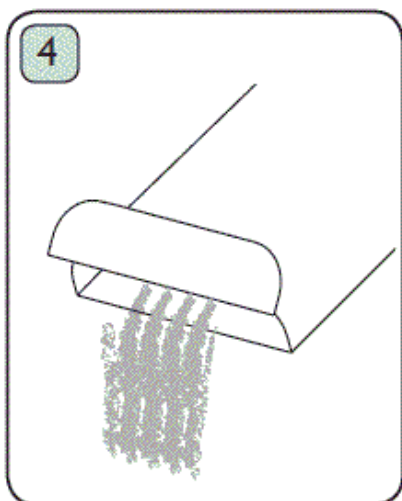

Суға арналған сауыттың ішіндегі суды төгіңіз. Сауыттың ішінде суды қалдырмаңыз. Әр жолы сауытты таза, салқын сумен толтырыңыз.

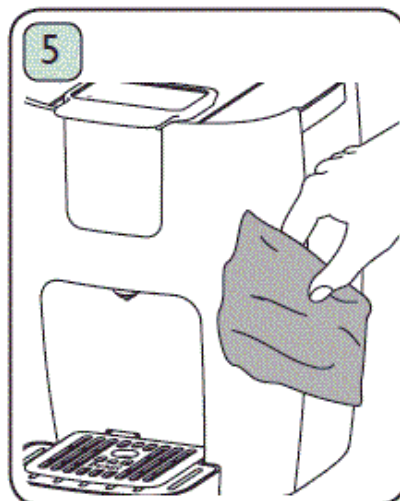

Кофеқайнатқыштың корпусын сәл ғана дымқыл матамен сүртіңіз. Құралды тазалау үшін агрессивті, абразивті тазарту құралдарын, сондай-ақ органикалық ерітінділерді қолданбаңыз. Құралды суға және өзге де сұйықтықтарға салмаңыз. Құралды тазалау үдерісін оңайлату үшін капсуладағы кофені пайдаланыңыз.

5.1. Құралға ай сайын қызмет көрсету

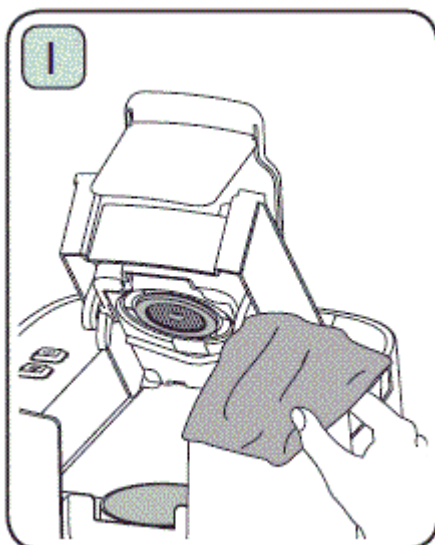

Кофені қайнатуға арналған блоктың ішкі үстінгі қабатын сүртіңіз, ұнтақталған кофе қалдықтарының жоқ екендігіне көз жеткізіңіз.

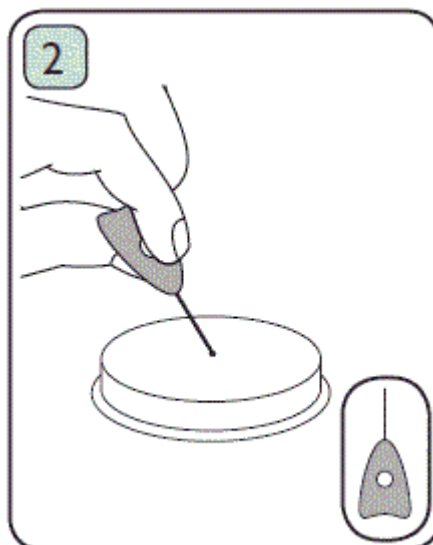

Құралды ұзақ уақыт пайдалану барысында сүзгі ластанып, бітеледі, оны тазарту үшін кез келген жіңішке инені қолдануға болады.

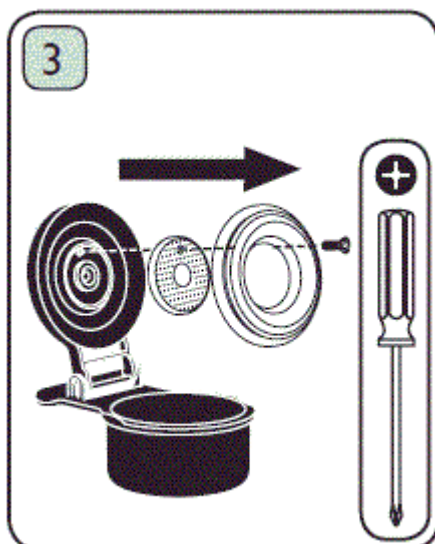

Крест тәрізді бұрауышты қолдану арқылы ұстағыштан сүзгіні шығарыңыз. Иненің көмегімен сүзгіні ұнтақталған кофе қалдықтарынан тазартыңыз.

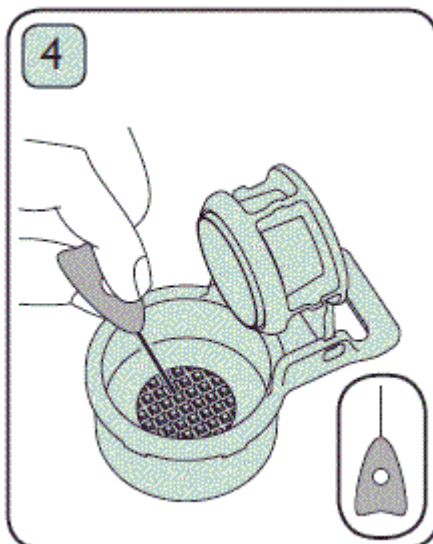

Ұстағышты да иненің көмегімен кофе қалдықтарынан тазартуға болады.

5.2. Қақтан тазарту

Суы қатты аймақтарда қақты жою үдерісін айына кем дегенде бір рет жүргізуге кеңес беріледі.

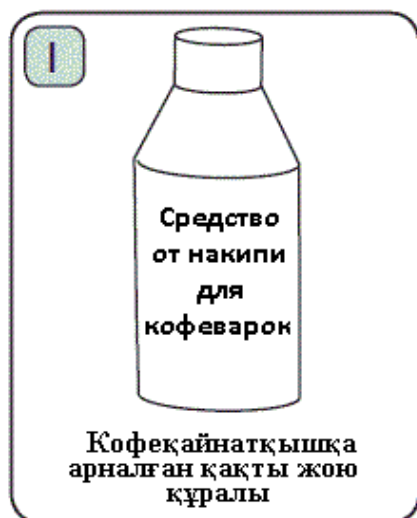

Кофеқайнатқышқа келісетін қақты жою құралдарын қолданыңыз.

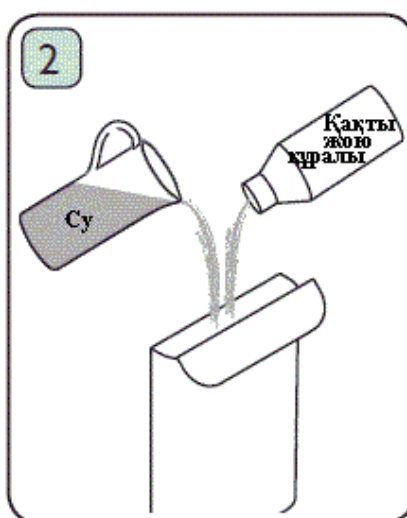

Қақты жою құралының нұсқауларын алыңыз.

Сусыз қақты жою құралдарын пайдалануға **ТҢЙЫМ САЛЫНАДЫ.**

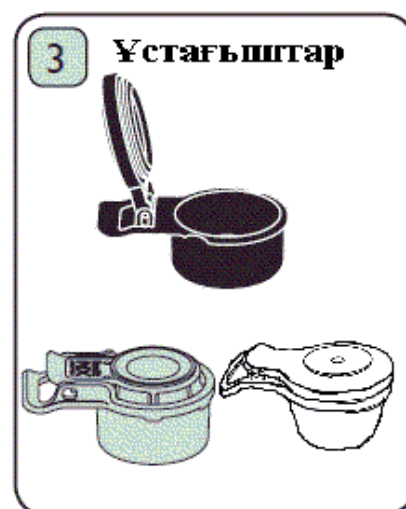

Кофеқайнатқыш құралына ұстағыштың бірін орнатыңыз.

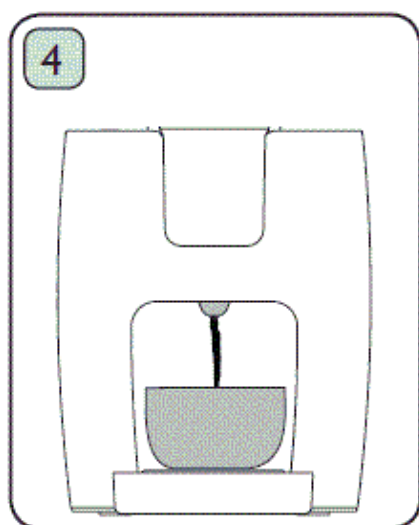

Қозғалмайтын заттың үстіне ыдысты қойыңыз.

Кофені беру батырмасына басыңыз.

Суға арналған сауыттың ішіндегі барлық суды төгіңіз.

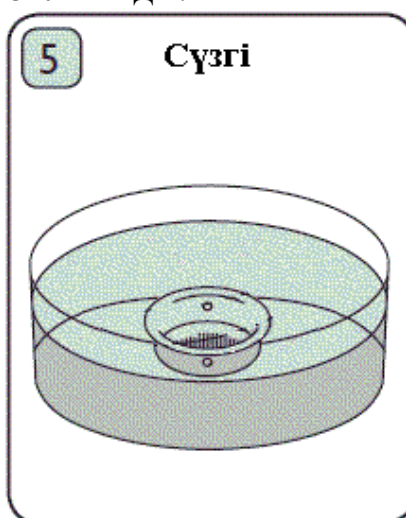

Сүзгіні қақты жою құрал ерітіндісіне салып қойыңыз.

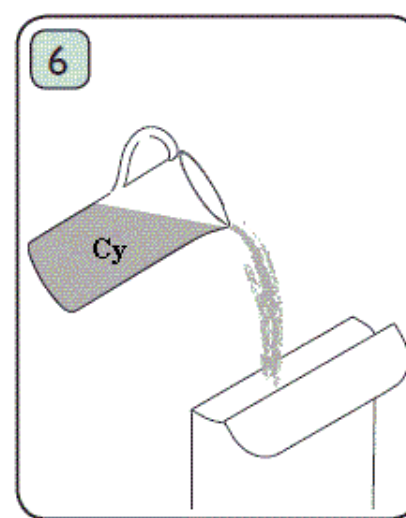

Су

Суға арналған сауытты сумен толтырыңыз.

Қақты жою құралының қалған бөлігінен арылу үшін кофені беру батырмасына басу арқылы суды төгіңіз.

6. ҚҰРАЛДЫҢ АҚАУЛЫҚТАРЫН ІЗДЕСТІРУ ЖӘНЕ ОЛАРДЫ ЖОЮ ТӘСІЛДЕРІ

Ақау	Мүмкін себебі	Шешімі
Жұмыс барысында кофеқайнатқыш қатты шу шығарады	Суға арналған сауыт дұрыс орнатылмады	Құралды желіден ажыратыңыз, суға арналған сауытты шығарыңыз және оны қайта дұрыс орнатыңыз.
	Суға арналған сауыт бос	Құралды желіден ажыратыңыз, суға арналған сауытты шығарыңыз және оны сумен толтырыңыз.
Жұмыс барысында кофеқайнатқыш сөніп қалды	Сауыттың ішіндегі су бітіп қалды	Құралды желіден ажыратыңыз, суға арналған сауытты шығарыңыз және оны сумен толтырыңыз.
Кофеқайнатқыш жұмыс жасамайды	Сақтандырғыш күйіп кетті	Авторланған қызмет көрсету орталығына хабарласыңыз.
	Ұстағыш орнатылмады	Сіздің қауіпсіздігіңізді қамтамасыз ету мақсатында кофеқайнатқыш ұстағыш болмаған жағдайда және қақпағы ашық күйінде жұмыс жасамайды. Ұстағышты орнатыңыз. Қақпақты мықтап жабыңыз.
Кофе жеткілікті деңгейде ыстық емес	Кофеқайнатқыш ішкі жағынан қызбады	Кофеқайнатқышқа бос ұстағышты орнатыңыз, кофені беру батырмасына басыңыз, осылайша судың аз ғана мөлшерін құйыңыз. Бұл әрекет кофеқайнатқышты ішкі жағынан және ұстағышты қыздыруға мүмкіндік береді.
	Шыныаяқ немесе саптыяқ қызбады	Шыныаяқ немесе саптыяқты қыздырыңыз.
Кофенің бетінде көбік жоқ	Сүзгі ластанып, бітелді, өйткені кофенің ұнтағы тым ұсақ	Ұнтақтың қажетті деңгейіне дейін кофені ұнтақтаңыз.
	Кофенің ұнтағы тым ірі	
	Капсуланың жарамдылық мерзімі өтіп кетті	Капсуланың жарамдылық мерзіміне назар салыңыз. Жарамдылық мерзімі өткен капсулаларды қолданбаңыз.
	Ұнтақталған кофенің жарамдылық мерзімі өтіп кетті	Ұнтақталған кофенің жарамдылық мерзіміне назар салыңыз. Жарамдылық мерзімі өткен ұнтақталған кофені қолданбаңыз. Кофенің дәндерін кофені әзірлеудің алдында қажетті мөлшерде ғана ұнтақтауға кеңес беріледі. Жаңа ұнтақталған кофені 3 күн аралығында сақтауға болады.
Кофе жеткілікті деңгейде қою емес, тамшыларды жинауға арналған ыдыстың ішіндегі судың мөлшері көп	Кофені қайнатуға арналған блоктағы нығыздауыш шығыршық зақымдалды	Авторланған қызмет көрсету орталығына хабарласыңыз.

Кофе жеткілікті деңгейде қою емес, тамшыларды жинауға арналған ыдыстың ішіндегі судың мөлшері қалыпты		Ұстағыштағы нығыздауыш шығыршық зақымдалды		Авторланған қызмет көрсету орталығына хабарласыңыз.
Капсула жарылмады, тамшыларды жинауға арналған ыдыстың ішіндегі судың мөлшері тым көп		Кофені қайнатуға арналған блоктағы нығыздауыш шығыршық зақымдалды		Авторланған қызмет көрсету орталығына хабарласыңыз.
Капсула жарылмады, тамшыларды жинауға арналған ыдыстың ішіндегі судың мөлшері қалыпты		Ұстағыштағы нығыздауыш шығыршық зақымдалды		Авторланған қызмет көрсету орталығына хабарласыңыз.
Ұстағыштан сүзгіні шығару мүмкін емес		Металл сүзгілер жоғарғы температура барысында кеңееді		Сүзгіні ұстағыштан шығару үшін оны ұқыптылықпен пышақтың ұшына іліңіз.
Қақпақ жабылмайды		Ұстағыш дұрыс орнатылмады		Ұстағыштың дұрыс орнатылғандығына көз жеткізіңіз
		Сіз қақпақты дұрыс жаппайсыз		Біріншіден, қақпақты жабыңыз, содан соң тұтқаны жіберіңіз.
Капсулаға арналған ұстағышты қолдану барысында кофе шыныаяққа құйылмайды	Ұстағышқа капсуланы немесе ұнтақталған кофе салынған сүзгіні орнатпай кофені беру батырмасына басып көріңіз	Су шыныаяққа құйылмайды	Суға арналған сауыт дұрыс орнатылмады	Суға арналған сауытты дұрыс орнатыңыз
			Кофені қайнатуға арналған блокта немесе ұстағыштың бетінде қақ пайда болды	Қақтан тазарту үдерісін жүргізіңіз («Тазарту және күтім» 5 бөлімді қараңыз)
Ұнтақталған кофеге арналған ұстағышты қолдану барысында кофе шыныаяққа құйылмайды	немесе ұнтақталған кофе салынған сүзгіні орнатпай кофені беру батырмасына басып көріңіз	Су қалыпты түрде шыныаяққа құйылады	Капсуладағы кофе ескі	Сапалы капсулаларды ғана қолданыңыз. Капсулалардың жарамдылық мерзіміне назар салыңыз.
		Су шыныаяққа құйылмайды	Суға арналған сауыт дұрыс орнатылмады	Суға арналған сауытты дұрыс орнатыңыз
			Ұстағыш пен сүзгінің бетінде қақ пайда болды	Қақтан тазарту үдерісін жүргізіңіз («Тазарту және күтім» 5 бөлімді қараңыз)
		Су қалыпты түрде шыныаяққа құйылады	Кофе ескі немесе сапасы төмен	Сапалы кофені ғана қолданыңыз. Ұнтақталған кофенің жарамдылық мерзіміне назар салыңыз. Жаңа ұнтақталған кофені 3 күн аралығында сақтауға болады.



Өрттің пайда болуын алдын-алу, электр тогымен зақымданбау, құралды пайдалану барысында жарақаттан сақтанып, оны бүлдірмеу үшін құралды қолдану барысында қауіпсіздіктің негізгі шараларын, сондай-ақ электр құрылғыларымен жұмыс атқару барысында қауіпсіздік бойынша жалпы нұсқауларды қатаң түрде қадағалаңыз.

7. КОФЕҚАЙНАТҚЫШТЫ ПАЙДАЛАНУ БАРЫСЫНДАҒЫ САҚТЫҚ ШАРАЛАРЫ

- Құралды тек қана жерге тұйықталған розеткаға жалғастырыңыз.
- Толтыру үшін тек қана суық суды пайдаланыңыз. Ешқашан кофеқайнатқыштың суға арналған резервуарын өзге сұйықтықтармен толтырмаңыз, және оған кофе дәндерін немесе кофе ұнтағын салмаңыз.
- Кофеқайнатқышты басқа шай немесе цикориден жасалатын сусындарды қайнатып, әзірлеу үшін пайдаланбаңыз.
- Суды кофеқайнатқыштағы суға арналған резервуарында көрсетілген МАХ белгісінен жоғары толтырмаңыз.
- Әрқашан кофеқайнатқыштың резервуарын сумен толтырмас немесе одан суды төкпес бұрын құралды электр желісінен ажыратыңыз.
- жоқ құралды іске қоспаңыз.
- Суға арналған резервуардағы қақпақты ашпаңыз және құрал жұмыс істеп тұрғанда оның сыртқы ыстық қабатына қол тигізбеңіз. Бұл терінің күйюіне әкеп соғуы мүмкін.
- Кофеқайнатқышты ешқашан жұмыс кезінде қараусыз қалдырмаңыз.
- Құралды бертегіс орнықты қабатқа, үстелдің шетінен/ жұмыстық қабаттан барынша алысқа қойыңыз.
- Құралды мәрмәр немесе ағаш қабатқа қойып, іске қоспаңыз, әсіресе құрал жұмыс істеп тұрған кезде ағаш немесе мәрмәр қабатқа орнатуға болмайды, себебі, бұл қабаттың бүлінуіне немесе дақтардың пайда болуына әкеп соғуы мүмкін.
- Егер құралдан су ағатын болса, кофеқайнатқыны желіге қоспаңыз.

8. ЭЛЕКТР ҚҰРЫЛҒЫЛАРМЕН ЖҰМЫС АТҚАРУ БАРЫСЫНДА ҚАУІПСІЗДІК ЖӨНІНДЕГІ ЖАЛПЫ НҰСҚАУЛАР

- Құрал тек мақсаты бойынша пайдаланылуы тиіс. Құралды коммерциялық мақсатта ұзақ уақыт бойы пайдалану құралдың істен шығуына, зақымдалуына немесе адамдардың денсаулығына нұқсан келтіруіне әкеп соғуы мүмкін.
- Құрал нұсқаулыққа сәйкес тек мақсаты бойынша пайдаланылуы тиіс.
- Құралды әрбір қосудың алдында қарап шығыңыз. Құралда немесе желілік сымда ақау байқалса құралды розеткаға қосуға тыйым салынады.
- Құрал еденге төнкеріліп, құлап түсіп кеткен жағдайда оны пайдаланбаңыз.
- Егер құралдың жұмысқа қабілеттілігі жөнінде күмәндансаңыз оны пайдалануға тыйым салынады.
- Аталмыш құралды қолдануға қатысты қауіпсіздіктері үшін жауап беретін тұлғаның нұсқаулығы жүргізілген немесе қадағалау жүзеге асырылған кездерді есепке алмағанда, білімі мен тәжірибесі жоқ немесе жүйке жүйесінде немесе психикалық, физикалық ауытқулары бар тұлғалардың (балаларды қоса алғанда) қолдануына арналмаған. Балалардың құралмен ойнауына жол бермеу үшін оларды қадағалап отырыңыз.
- Іске қосулы құралды қараусыз қалдырмаңыз. Құралды балалардың қолы жетпейтін жерде сақтаңыз.

Назар аударыңыз!

Құралды ванна, ыдыс-аяқ жуатын шұңғылша немесе сумен толтырылған басқа ыдыстардың қасында пайдалануға болмайды. Құрал суға түсіп кеткен жағдайда, оны бірден желіден ажыратыңыз. Сонымен бұл кезде қолды суға малуға болмайды. Құралды екінші мәрте пайдаланудың алдында оны білікті маман тексеріп шығуы керек.

- Құралды бөлмежайдан тысқары жерде пайдаланбаңыз. Құралды ыстықтан, тікелей күн сәулесінен, сүйір бұрыштарға соғылудан, ылғалданудан сақтаңыз (ешқашан құралды суға немесе басқа сұйықтыққа батырмаңыз). Құралды дымқыл қолыңызбен ұстамаңыз. Құрал суланған жағдайда оны бірден желіден ажыратыңыз.

- Құралды тек қана ауыспалы тоқ көзіне ғана қосыңыз (~). Құралды желіге қоспас бұрын, желідегі қолданылатын электрлік параметрлерін тексеріңіз, бұл құралдың техникалық сипаттамаларына сәйкес болғанына көз жеткізіңіз.
- **Кез келген ақау бола тұра құралды іске қосу Сізді кепілдікті қызмет көрсету құқығынан айырады.**
- Құралмен пайдаланып болғаннан кейін, сонымен қатар, құралды тазарту алдында және оның қондырмаларын алмас немесе орнатпас бұрын, сондай-ақ, құрал сынып, істен шыққан жағдайда, оны әрдайым желіден ажырату қажет.
- Құралды желіге қоспас бұрын жылдамдық режимдерінің ауыстырғышы «О» қалпында тұрғанына көз жеткізіңіз
- Құралдың бүлінуі мен оқыс жағдайларға әкеп соғуы мүмкін желінің шамадан тыс жұмыс істеуіне жол бермеңіз. Ол үшін қолданыстағы электрлік розеткаға ұзартқышты пайдалану арқылы өзге де құралдарды қоспаңыз. Ұзартқышты пайдаланудың алдында оның зақымдалмағанына көз жеткізіңіз.
- Құралды желілік сымнан ұстап тасымалдауға болмайды. Сондай-ақ, желілік сымнан ұстап желіден ажыратуға тыйым салынады. Құралды желіден ажыратқанда штепсельді ашадан ұстаңыз.
- Электр тоғымен зақымдалмау үшін құралды іске қосу және сөндіру барысында желілік сым ашасының металл бөліктеріне қол тигізбеңіз.
- Пайдаланып болғаннан кейін электр қоректендіру сымын құралды айналдыра орауға болмайды, уақыт өте келе бұл сымның үзілуіне әкеп соғуы мүмкін. Құралды сақтау барысында әрқашан сымды жақсылап тарқатыңыз.
- Сымды тек білікті мамандар – қызмет көрсету орталығының қызметкері ғана ауыстыра алады. Біліктілігі жоқ тұлға тарапынан жасалған жөндеу қолданушыны қауіп-қатерге ұшыратуы мүмкін.
- Техникалық мәселелердің туындамауы мен құралға берілетін кепілді сақтау үшін құралды өздігіңізден жөндемеңіз және бөлшектемеңіз. Жөндеу жұмыстарын қызмет көрсету орталығының білікті маманы жүзеге асыруы тиіс.
- Құралды жөндеу үшін тек түпнұсқалы қосалқы бөлшектерді пайдаланыңыз



Назар аударыңыз! Қызмет көрсету мерзімі аяқталғаннан кейін құралды тұрмыстық қалдықтармен бірге тастамаңыз. Оны одан әрі кәдеге жарату үшін арнайы орынға өткізіңіз.

■ Бұл әрекетіңізбен Сіз қоршаған ортаны қорғауға септігіңізді тигізесіз.

9. ҚҰРАЛДЫҢ ЖИЙНТЫҒЫ

Құрал 1 дана.

1 түріндегі капсулаларға арналған ұстағыш 1 дана

2 түріндегі капсулаларға арналған ұстағыш 1 дана.

Ұнтақталған кофеге арналған ұстағыш 1 дана.

Ұнтақталған кофеге арналған сүзгі 1 дана.

Өлшеуіш қасық 1 дана.

Пайдалану жөніндегі нұсқаулық 1 дана.

Кепілдік талон 1 дана.

Авторландырылған қызмет көрсету орталықтарының тізімі 1 дана.

10. ТЕХНИКАЛЫҚ СИПАТТАМАЛАРЫ

PCM 1914C 3-i 1-де— POLARIS сауда белгісінің тұрмыстық электр кофеқайнатқышы
Кернеуі: 220 В
Жиілігі: ~50 Гц
Қуаттылығы: 1200 Вт
Қорғаныс жіктелімі: I
Суға арналған резервуарының сыйымдылығы: 0,6 л.

Ескертпе: Өзгерістер мен жетілдіруді енгізудің ұдайы үрдісінің орын алуынан, нұсқаулық пен бұйымның арасында қандай да бір айырмашылық байқалуы мүмкін. Өндіруші, тұтынушының бұған назар аударатынына үлкен үміт артады.

11. СЕРТИФИКАТТАУ ТУРАЛЫ АҚПАРАТ

Құрал РФ нормативті құжаттарына сәйкестікке сертифицикатталған.



Бұйымның есептік жарамдылық мерзімі: 3 жыл
Кепілдік мерзімі: сатып алғаннан бастап 1 жыл
Құралдың өндіріліп шығарылған айы мен жылы туралы ақпараты құралдың сыртында көрсетілген.

Өндіруші:

TEXTON CORPORATION LLC - "ТЕКСТОН КОРПОРЕЙШН" ЖШҚ
1313 N. Market Street, Suite 5100, Wilmington, State of Delaware 19801, United States of America
1313 Н. Маркет Стрит, 5100 бөлмежай, Уилмингтон қ, Делавэр Штаты, 19801, Америка Құрама Штаттары

12. КЕПІЛДІК МІНДЕТТЕМЕ

Бұйым: Тұрмыстық электр кофеқайнатқыш

Моделі: РСМ 1914С 3-і 1-де

Бұл кепілдік әрекеттегі заңдылықпен бекітілген тұтынушының құқығына қосымша ретінде өндірушімен берілген, және тұтынушының құқығын еш шектемейді.

Бұл кепілдік бұйымды сатып алған күннен 12 ай бойына әрекетте болады, және материалдар мен жұмыс істеуіне байланысты ақаулар табылған жағдайда кепілдік қызмет көрсетуді білдіреді. Бұл жағдайда тұтынушы басқасын қоса алғанда, бұйымды тегін жөндеуге құқықты. Бұл кепілдік келесі шарттарды сақтағанда, жарамды:

1. Кепілдік міндеттеме «TEXTON CORPORATION LLC» компаниясы шығаратын барлық үлгілерге, кепілдік қызмет көрсетілетін елдердің барлығында жарамды (сатып алған жеріне қарамастан).
2. Бұйым тек қана тұрмыстық қажеттіліктерге пайдалану үшін сатып алынуы тиіс. Бұйым пайдалану бойынша нұсқаулыққа, қауіпсіздік бойынша ережелер мен талаптарды сақтай отырып, пайдаланылуы тиіс.
3. Өндірушінің міндеттемесін осы кепілдік бойынша сатушылар – өндірушінің уәкілетті дилерлері және ресми қызмет көрсететін (сервис) орталықтар орындайды. Бұл кепілдік өндіруші құзырлық бермеген сатушылардан сатып алынған бұйымдарға таралмайды, олар тұтынушы алдында заңға сәйкес, өздігінен жауап береді.
4. Бұл кепілдік келесі жәйттердің нәтижесінде пайда болған ақауларды жөндеуге таралмайды:
 - Химиялық, механикалық немесе өзге де әсер етулер, бөгде заттардың бұйымның ішіне түсіп кетуі;
 - Бұйымды тікелей мақсаты бойынша емес, дұрыс пайдаланбағанда, жинаққа кірмейтін, қосымша аксессуарларды пайдаланғанда, сондай-ақ, бұйымды техника қауіпсіздігі ережелері мен талаптарын бұза отырып, орнатқанда және пайдаланғанда;
 - Жарамдылық мерзімі шектеулі әрлеу бөлшектері, лампа, батареялар, қорғаныс экрандары, қоқыс жинақтауыштар, ремендер, қылшақтар тозғанда;
 - Авторланған сервистік орталықтар болып табылмайтын*, тұлғалар немесе фирмалар өндірген бұйымдардың жөндеуі;
5. Осы талонның түпнұсқасымен, сатушы берген тауарлы чектің түпнұсқасымен және ақау табылған бұйыммен бірге көрсеткенде ғана жарамды болмақ.
6. Бұл кепілдік тек қана жеке тұрмыстық қажеттілік үшін пайдаланылатын бұйымдарға ғана жарамды, және коммерциялық, өнеркәсіптік немесе кәсіби мақсатта қолданылатын бұйымдарға таралмайды.

POLARIS бұйымдарына кепілдік қызмет көрсету мәселелері бойынша Өзіңіздің жергілікті POLARIS ресми сатушыңызға хабарласыңыз.

* Авторланған сервистік орталықтардың мекен-жайлары Компания сайтында: www.polar.ru.